

STOCK 100

PROFILÉS ET OUTILLAGE

EDITION 2021

ACCUEIL MURS
NEZ DE MARCHE
ACCESSIBILITÉ
SILICONE COUVRE-JOINTS
E.P.I. TRANSITION
CORNIÈRES COLLE VIS OUTILS PLINTHES
SOLS ACRYLIQUES
MILIEU SANITAIRE
CLOUS PODOTACTILES NETTOYER
PROPRETÉ TAPIS D'ACCUEIL
PONCER PROTECTION DE CHANTIER



TOUS NOS PRODUITS
SONT EN STOCK



ACHATS
DE FONDS



CATALOGUE
CLAIR ET PRATIQUE

ÉDITO

Cher client,

Entreprises familiales partenaires depuis plus de 50 ans, Chevalier et Soldis ont co-fondé le groupement UDIREV. Ensemble, les deux sociétés sont ainsi devenues un acteur incontournable du commerce B2B en produits de décoration sur près d'1/3 du territoire français.

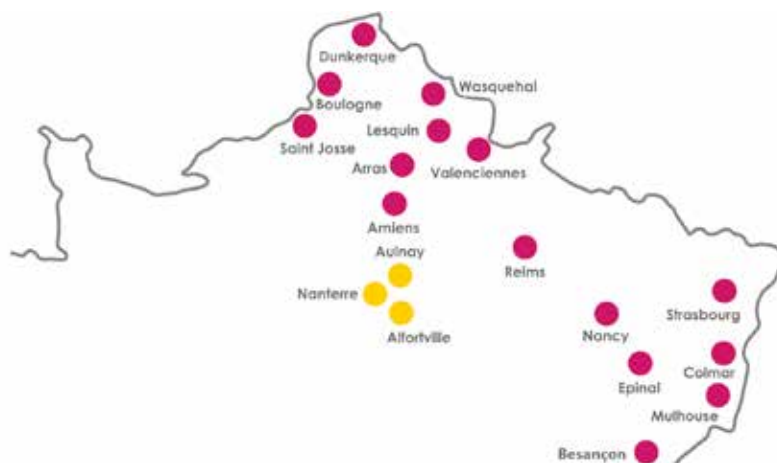

Aujourd'hui elles sont fières de vous présenter un catalogue commun conçu pour faciliter vos achats de profilés et d'outillage.

« Stock 100 profilés et outillage » est un outil à toujours avoir en poche. Il offre :

- Une base pour vos achats du quotidien
- Un panel de produits en stock
- Un visuel clair et pratique

Il est consultable en version papier et, sur demande, en version PDF lisible sur votre smartphone.

Nous espérons que vous aurez plaisir à feuilleter ce nouveau catalogue.

Bonne lecture

Jean Francis Chevalier
Chevalier

Éric Chevallier
Soldis

SOMMAIRE

RACCORDS MASTIC

Silicones ou acryliques  p.4

TRANSITION

Barres de seuil métal percées p.5

Barres de seuil métal adhésives p.6

Couvre-joints p.7

Différences de niveaux et arrêts cintrables p.9

NEZ DE MARCHE

Nez de marche métal p.10

Nez de marche métal avec bande antidérapante p.11

Nez de marche PVC p.12

Colles & vis p.13

CORNIÈRES ET PLINTHES

Cornières p.14

Plinthes âme bois p.15

Plinthes PVC p.16

MILIEU SANITAIRE

Murs p.17

Sols p.18

ACCESSIBILITÉ

Les dalles podotactiles p.19

Les clous podotactiles p.20

OUTILS

Les solutions du solier p.21

E.P.I.

Équipements de protection individuelle p.29

ACCUEIL ET PROPRETÉ

Tapis d'accueil p.31

Poncer et nettoyer p.33

Protection de chantier p.34

Conditions Générales de Vente p.35

LÉGENDE DES PICTOGRAMMES

Usage



Pose en intérieur uniquement



Pose en extérieur uniquement



Pose en intérieur/extérieur

Niveau de trafic



Résidentiel



Tertiaire



Intense

Pose



Percée



Adhésivée



Collée

Mastic silicone



- ◆ USAGE : SOLS PVC, CAOUTCHOUC ET LINOLÉUM
- ◆ RENDEMENT : 8 À 12 ML
- ◆ CONTOUR ET RATTRAPAGE DE SOL
- ◆ ÉTANCHÉITÉ ET RETRAIT LIMITÉ
- ◆ COULEUR ADAPTÉE AU REVÊTEMENT (47 COLORIS)

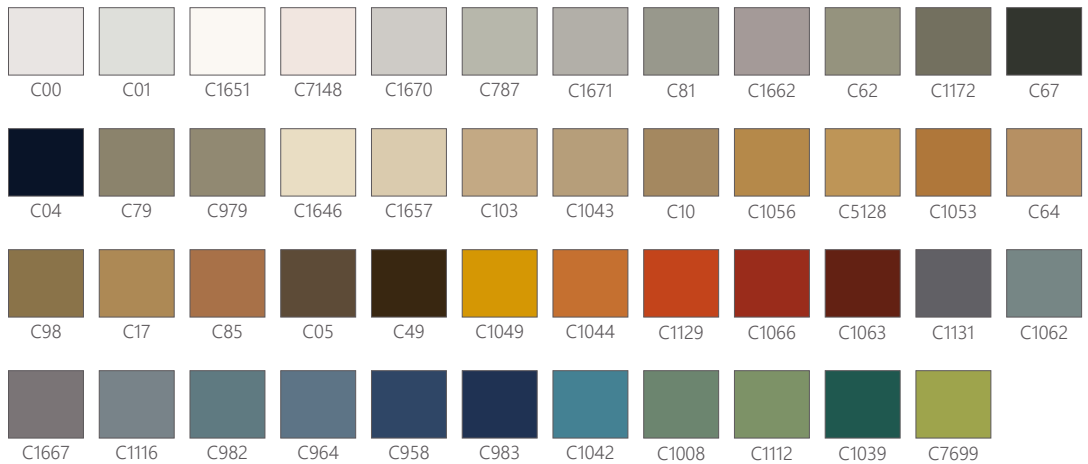

MASTIC SILICONE			
Référence	Matière	Libellé	PV H.T.
933601/49	Silicone	Cartouche 310 ml	16,75 €

Mastic acrylique décor bois

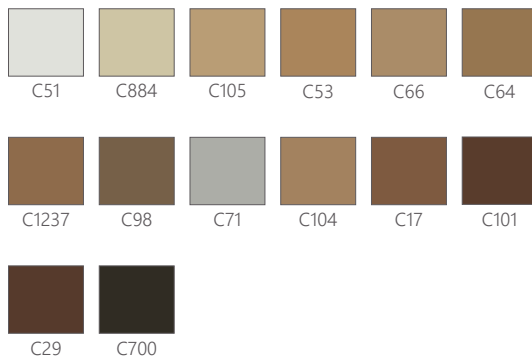

- ◆ SÉCHAGE RAPIDE
- ◆ PEUT-ÊTRE PONCÉ, HUILÉ OU VERNIS APRÈS DURCISSEMENT
- ◆ COULEUR ADAPTÉE AU REVÊTEMENT (14 COLORIS)

MASTIC ACRYLIQUE DÉCOR BOIS			
Référence	Matière	Libellé	PV H.T.
933701/17	Acrylique	Cartouche 310 ml	8,95 €

Pistolet pro



- ◆ LÉGER ET ROBUSTE
- ◆ POIGNÉE TOURNANTE
- ◆ ARRÊT AUTOMATIQUE (STOP GOUTTES)

PISTOLET PRO ANTI GOUTTES	
Référence	PV H.T.
933801	25,75 €

Seuils standard percés



Pose percée



Pose en intérieur



Trafic tertiaire

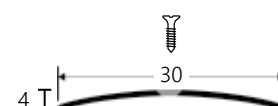
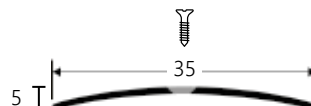
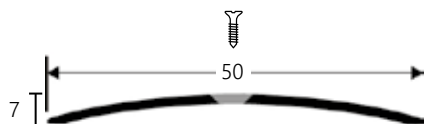

SEUILS STANDARD PERCÉS

INOX BRILLANT		Matière	Référence	Largeur	Longueur	PV H.T.
		INOX 10/10 ⁽²⁾	910101	30 mm	0,73 ml	1,79 €
INOX 10/10 ⁽²⁾	910201	30 mm	0,83 ml	2,01 €		
INOX 10/10 ⁽²⁾	910301	30 mm	0,93 ml	2,19 €		
INOX 10/10 ⁽²⁾	910401	30 mm	2,70 ml	6,40 €		
INOX 9/10 ⁽²⁾	910901	35 mm	2,70 ml	10,17 €		
INOX 12/10 ⁽²⁾	911201	50 mm	2,70 ml	31,30 €		

SEUILS STANDARD PERCÉS

LAITON POLI		Matière	Référence	Largeur	Longueur	PV H.T.
		LAITON 10/10 ⁽³⁾	910501	30 mm	0,73 ml	4,87 €
LAITON 10/10 ⁽³⁾	910601	30 mm	0,83 ml	5,70 €		
LAITON 10/10 ⁽³⁾	910701	30 mm	0,93 ml	6,38 €		
LAITON 10/10 ⁽³⁾	910801	30 mm	2,70 ml	18,21 €		
LAITON 12/10 ⁽³⁾	911001	35 mm	2,70 ml	31,67 €		

SEUILS STANDARD PERCÉS

ALUMINIUM		Matière	Référence	Largeur	Longueur	PV H.T.
		ALU. ANODISÉ 10/10 ⁽⁴⁾	927901	30 mm	0,83 ml	5,50 €
ALU. ANODISÉ 10/10 ⁽⁴⁾	928001	30 mm	0,93 ml	5,69 €		
ALU. ANODISÉ 10/10 ⁽⁴⁾	928101	30 mm	2,70 ml	18,00 €		
ALU. ANODISÉ 10/10 ⁽⁴⁾	911101	40 mm	2,70 ml	21,00 €		

En sus : ⁽¹⁾ Cheville 5x25 mm réf. 923101 ⁽²⁾ Vis inox 3,5x25 mm réf. 923301 - ⁽³⁾ Vis laiton 3,5x25 mm réf. 923201 - ⁽⁴⁾ Vis acier zingué 3,5x25 mm réf. 923601

Seuils renforcés extra-plats



ALUMINIUM ANODISÉ

- ◆ PRODUIT DESIGN
- ◆ PAS DE RESSAUT
- ◆ CHARIOT PERMIS



Pose adhésivée



Pose percée



Pose en intérieur/ extérieur



Trafic intense

SEUILS RENFORCÉS EXTRA-PLATS PERCÉS

Matière	Référence	Largeur	Longueur	PV H.T.
ALUMINIUM ANODISÉ ⁽¹⁾⁽²⁾	932301	38 mm	2,70 ml	21,15 €

En sus : ⁽¹⁾Cheville 5x25 mm réf. 923101 ⁽²⁾ Vis acier zingué 3,5x25 mm réf. 923601

SEUILS RENFORCÉS EXTRA-PLATS ADHÉSIFS

Matière	Référence	Largeur	Longueur	PV H.T.
ALUMINIUM ANODISÉ	928701	38 mm	2,70 ml	27,45 €

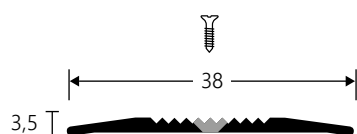

TRANSITION : BARRES DE SEUIL MÉTAL ADHÉSIVES

Seuils standard adhésifs

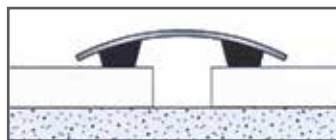

Pose adhésive



Pose en intérieur



Trafic tertiaire

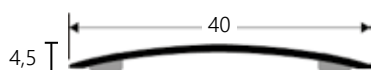
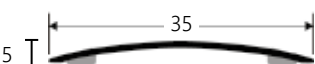
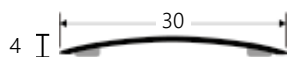

INOX BRILLANT



SEUILS STANDARD ADHÉSIFS

Matière	Référence	Largeur	Longueur	PV H.T.
INOX 10/10	911501	30 mm	0,73 ml	2,79 €
INOX 10/10	911601	30 mm	0,83 ml	3,18 €
INOX 10/10	911701	30 mm	0,93 ml	3,50 €
INOX 10/10	911801	30 mm	2,70 ml	10,08 €
INOX 9/10	912401	35 mm	2,70 ml	13,62 €

LAITON POLI

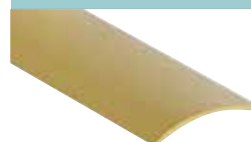

SEUILS STANDARD ADHÉSIFS

Matière	Référence	Largeur	Longueur	PV H.T.
LAITON 10/10 ^(B)	911901	30 mm	0,73 ml	6,51 €
LAITON 10/10 ^(B)	912001	30 mm	0,83 ml	7,15 €
LAITON 10/10 ^(B)	912101	30 mm	0,93 ml	8,10 €
LAITON 10/10 ^(B)	912201	30 mm	2,70 ml	23,46 €

ALUMINIUM



SEUILS STANDARD ADHÉSIFS

Matière	Référence	Largeur	Longueur	PV H.T.
ALU 10/10	928201	30 mm	0,83 ml	5,00 €
ALU 10/10	928301	30 mm	0,93 ml	5,56 €
ALU. ANODISÉ 10/10	912301	30 mm	2,70 ml	17,80 €
ALU. ANODISÉ 10/10	912501	40 mm	2,70 ml	21,70 €

Seuil déco adhésif

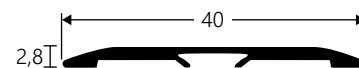
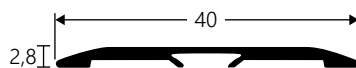
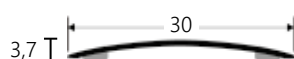

ALU. OR

Référence	Largeur	Longueur	PV H.T.
928401	40 mm	2,70 ml	23,10 €



ALU. PLAXÉ CHÊNE CLAIR

Référence	Largeur	Longueur	PV H.T.
928501	40 mm	2,70 ml	35,80 €



ALU. PLAXÉ CHÊNE GRISÉ

Référence	Largeur	Longueur	PV H.T.
928601	40 mm	2,70 ml	35,80 €

Couvre-joints adhésifs et percés

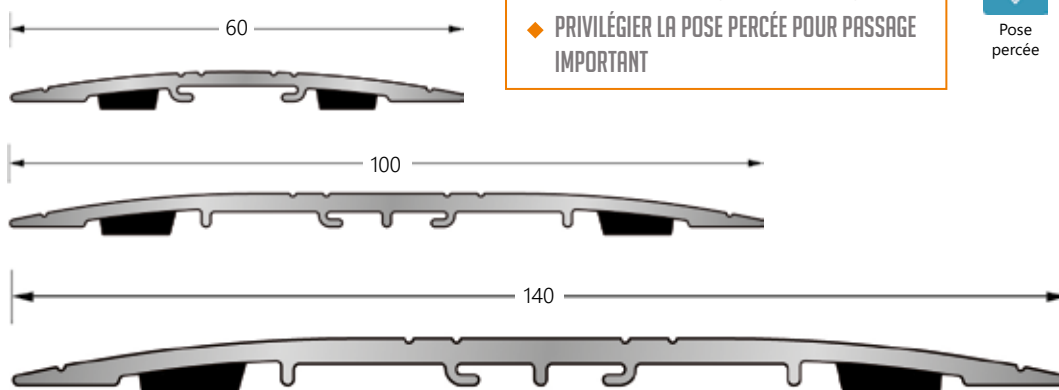

- ◆ SANS SOUBRESAUT (bords biseautés)
- ◆ PRIVILÉGIER LA POSE PERCÉE POUR PASSAGE IMPORTANT



Pose percée



Pose adhésive



Pose en intérieur



Trafic intensif

COUVRE-JOINTS ADHÉSIFS						
Matière	Référence	Largeur	Longueur	Finition	Pose	PV H.T.
ALU. ANODISÉ	912701	60 mm	3 ml	Naturel	Adhésive	62,30 €
ALU. ANODISÉ	913001	100 mm	3 ml	Naturel	Adhésive	74,87 €
ALU. ANODISÉ	913101	140 mm	3 ml	Naturel	Adhésive	97,59 €
ALU. ANODISÉ	928801	60 mm	3 ml	Naturel	Percé + Adhésive	70,20 €
ALU. ANODISÉ	928901	100 mm	3 ml	Naturel	Percé + Adhésive	82,77 €
ALU. ANODISÉ	929001	140 mm	3 ml	Naturel	Percé + Adhésive	105,48 €

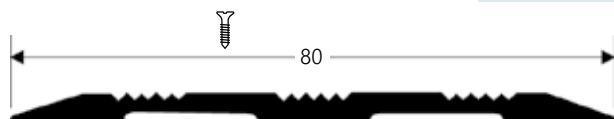

COUVRE-JOINTS 80 MM						
Matière	Référence	Largeur	Longueur	Finition	Pose	PV
ALU. ANODISÉ	912801	80 mm	2,70 ml	Naturel	Adhésive	62,61 €
ALU. ANODISÉ	912901	80 mm	2,70 ml	Naturel	Percée	69,74 €

En sus : ⁽¹⁾ Cheville 5x25 mm réf. 923101 ⁽²⁾ Vis acier zingué 3,5x25 mm réf. 923601

Couvre-joints avec insert lisse

- ◆ COUVRE-JOINTS DE DILATATION
- ◆ COMPRESSION ADMISSIBLE DE 2 À 4MM



Pose percée



Pose en intérieur



Trafic intensif

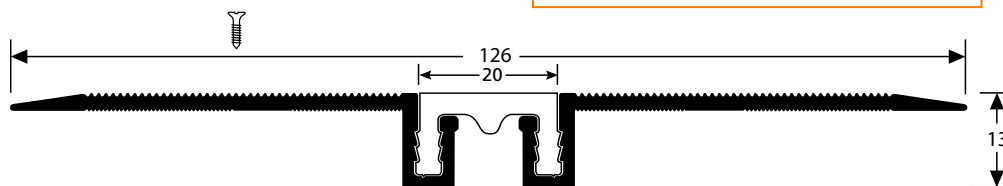

COUVRE-JOINTS ALU. ET PVC



INSERT CAOUTCHOUC

COUVRE-JOINTS AVEC INSERT LISSE						
Matière	Référence	Largeur	Longueur	Finition	Pose	PV
ALUMINIUM	930301	126 mm	3 ml	Naturel et noir	Percée	80,30 €
INSERT CAOUTCHOUC	930401	20 mm	3 ml	Noir		32,40 €

TRANSITION : DIFFÉRENCES DE NIVEAUX ET ARRÊTS

Arrêts

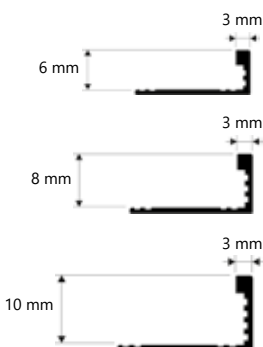

- ◆ PRODUIT DESIGN
- ◆ PLIAGE MANUEL
- ◆ ADAPTABLE À L'ÉPAISSEUR DU REVÊTEMENT



Pose scellée



Pose percée



Pose collée



Pose en intérieur



Trafic tertiaire

ARRÊTS CINTRABLES

Matière	Référence	Hauteur	Longueur	Finition	Pose	PV
ALUMINIUM	913701	6 mm	2,70 ml	Brut	Percée/droit	11,93 €
ALUMINIUM	913801	8 mm	2,70 ml	Brut	Percée/droit	12,56 €
ALUMINIUM	913901	10 mm	2,70 ml	Brut	Percée/droit	12,94 €
ALUMINIUM	927801	2,5 mm	2,50 ml	Brut	Percée/incliné	18,80 €
ALUMINIUM	923901	5 mm	2,50 ml	Brut	Percée/incliné	20,80 €

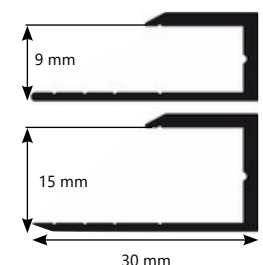
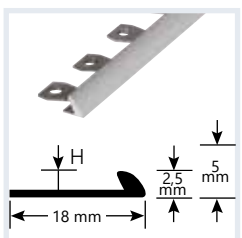

ARRÊTS À PARQUET

Matière	Référence	Largeur	Longueur	Finition	Pose	PV
ALUMINIUM	932801	9 mm	2,70 ml	Argent	Coller	14,34 €
ALUMINIUM	932901	15 mm	2,70 ml	Argent	Coller	15,80 €

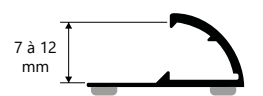

ARRÊT À PINCEMENT SPÉCIAL MOQUETTE

Matière	Référence	Largeur	Longueur	Finition	Pose	PV
ALUMINIUM	929401	7/12 mm	2,70 ml	Argent	Adhésive à pince	17,10 €

Seuil adhésif multi-niveaux

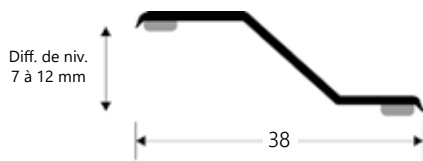

- ◆ COMBLER DES DÉNIVELLATIONS IMPORTANTES



Pose adhésive



Pose en intérieur



Trafic tertiaire



DIFFÉRENCE DE NIVEAUX

Matière	Référence	Largeur	Longueur	Finition	Pose	PV H.T.
INOX	913201	38 mm	2,70 ml	Brillant	Adhésive	25,80 €
ALUMINIUM	929101	38 mm	2,70 ml	Argent	Adhésive	24,50 €

Seuil percé multi-niveaux

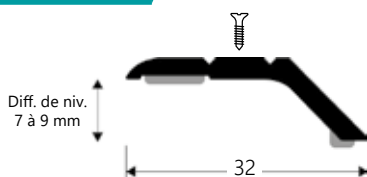

- ◆ COMBLER DES DÉNIVELLATIONS IMPORTANTES



Pose percée



Pose en intérieur/ extérieur



Trafic tertiaire

DIFFÉRENCE DE NIVEAUX

Matière	Référence	Largeur	Longueur	Finition	Pose	PV H.T.
ALU. ANODISÉ	913301	32 mm	2,70 ml	Argent	Percée	16,19 €

En sus : ⁽¹⁾ Vis acier zingué 3,5x25 mm réf. 923601

TRANSITION : DIFFÉRENCES DE NIVEAUX

Seuils percés multi-niveaux



ALUMINIUM ANODISÉ

ALUMINIUM ANODISÉ

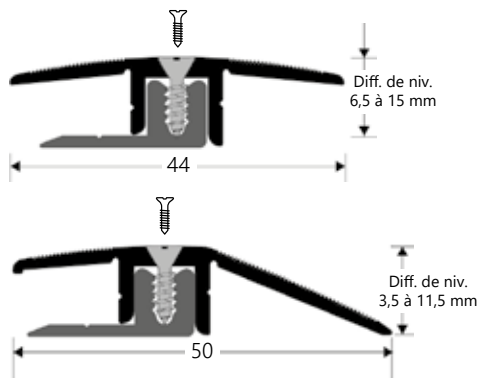

COMBLER DES DÉNIVELLATIONS IMPORTANTES



Pose percée



Pose en intérieur/ extérieur



Trafic tertiaire

DIFFÉRENCES DE NIVEAUX

Matière	Référence	Largeur	Longueur	Finition	Pose	PV H.T.
ALU. ANODISÉ	913501	44 mm	2,70 ml	Argent	Percée	52,93 €
ALU. ANODISÉ	913401	50 mm	2,70 ml	Argent	Percée	56,64 €

⁽¹⁾ Vis fournies

SEUIL À FIXATION INVISIBLE



ALUMINIUM

ALU. PLAXÉ CHÊNE RUSTIQUE

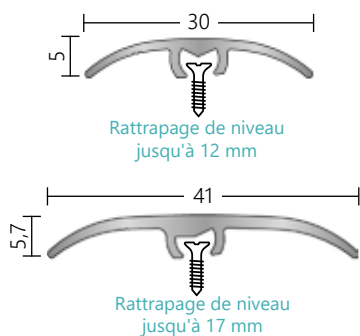

Rattrapage de niveau jusqu'à 12 mm

Rattrapage de niveau jusqu'à 17 mm

DIFFÉRENCES DE NIVEAUX

Matière	Référence	Largeur	Longueur	Finition	Pose	PV H.T.
ALUMINIUM	929201	30 mm	2,70 ml	Naturel	Percée et Clipsée	19,00 €
ALU. PLAXÉ	931501	41 mm	0,93 ml	Chêne rustique	Percée et Clipsée	19,32 €
ALU. PLAXÉ	929301	41 mm	2,70 ml	Chêne rustique	Percée et Clipsée	42,92 €
ALUMINIUM	931301	41 mm	0,93 ml	Aluminium	Percée et Clipsée	8,96 €
ALUMINIUM	931401	41 mm	2,70 ml	Aluminium	Percée et Clipsée	25,88 €

⁽¹⁾ Vis et chevilles fournies (4 pour 0,93ml et 12 pour 2,70 ml)

INFORMATIONS DE POSE



Rampes d'accès



Pour revêtement de 5 mm

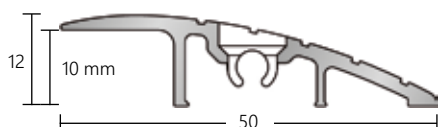

Pour revêtement de 10 mm

RATTRAPAGE DE NIVEAU TRAFIC INTENSE À VISSER



Pose percée



Pose en intérieur



Trafic intense

RAMPES DE SEUIL

Matière	Référence	Largeur	Longueur	Pose	PV H.T.
ALU. ANODISÉ	924401	60 mm	3 ml	Percée	81,43 €
ALU. ANODISÉ	924501	50 mm	3 ml	Percée	95,24 €

En sus : ⁽¹⁾ Vis 924601 pour 924401 et vis à frapper 924701 pour 924501

fr.freepik.com/photos/abstrait->Abstrait photo créé par wirestock



Les nez de marche contribuent à rendre vos escaliers fonctionnels :

- Décoration et embellissement
- Protection et usure de vos marches
- Sécurisation des personnes avec des produits antidérapants pour minimiser les risques de chute
- Réponse aux normes d'accessibilité.

Nez de marche PVC

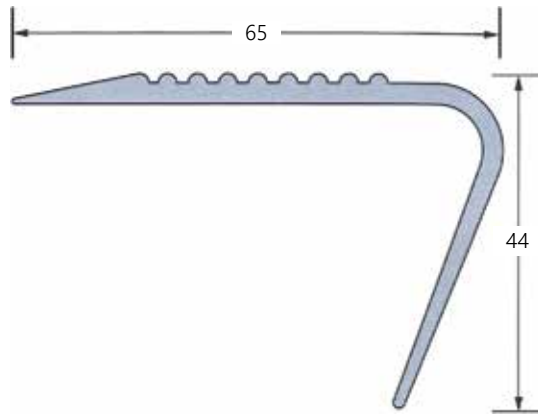

- ◆ FIXATION FORTE
- ◆ POSE FACILE
- ◆ EXISTE DANS D'AUTRES COLORIS
- ◆ NE JAMAIS COLLER LA JUPE

NEZ DE MARCHE PVC

Matière	Référence	Largeur	Longueur	Coloris	Pose	PV H.T.
PVC	915001	65 x 44 mm	3 ml	Noir	Collée	13,68 €
PVC	915101	65 x 44 mm	3 ml	Gris	Collée	13,68 €

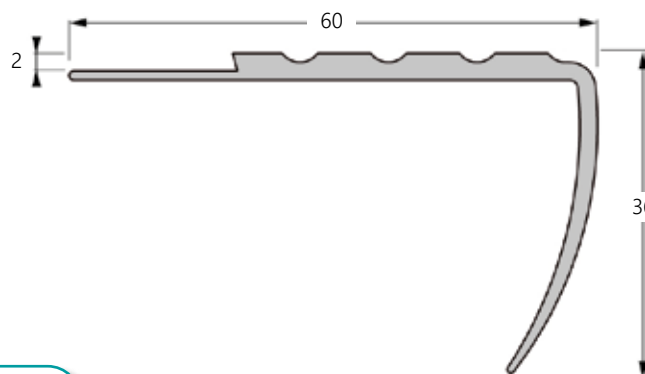

Pose encastrée

Notre conseil



**Bostik
ROLL 50**

(voir p.13)

NEZ DE MARCHE PVC

Matière	Référence	Largeur	Longueur	Coloris	Pose	PV H.T.
PVC	915201	60 x 36 mm	3 ml	Noir	Collée	11,22 €
PVC	915301	60 x 36 mm	3 ml	Gris	Collée	11,22 €

Nez de marche métal

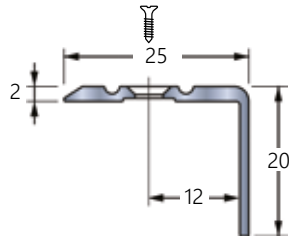

- ◆ FACILE À POSER
- ◆ SOLUTION DE RECOUVREMENT PERCÉ
- ◆ BORD SIFFLET



Pose percée



Pose en intérieur



Trafic résidentiel

1er prix

NEZ DE MARCHE MÉTAL

Matière	Référence	Largeur	Longueur	Finition	Pose	PV H.T.
ALUMINIUM	914001	25 x 20 mm	2,70 ml	Naturel	Percée	15,16 €

En sus : ⁽¹⁾ Vis acier zingué 3,5x35 mm réf. 923701

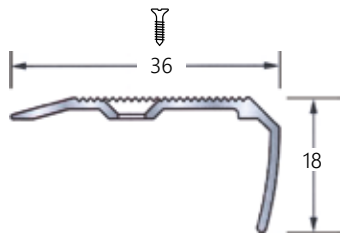

- ◆ FACILE À POSER
- ◆ SOLUTION DE RECOUVREMENT PERCÉ
- ◆ BORD SIFFLET



Pose percée



Pose en intérieur extérieur



Trafic résidentiel

NEZ DE MARCHE MÉTAL

Matière	Référence	Largeur	Longueur	Finition	Pose	PV H.T.
ALU. ANODISÉ	914101	36 x 18 mm	3 ml	Naturel	Percée	27,01 €

En sus : ⁽¹⁾ Vis acier zingué 3,5x35 mm réf. 923701

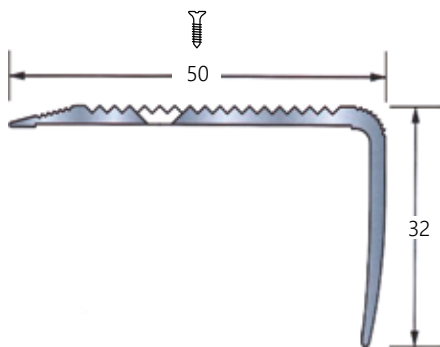

- ◆ FACILE À POSER
- ◆ SOLUTION DE RECOUVREMENT PERCÉ
- ◆ BORD SIFFLET



Pose percée



Pose adhésivée



Pose en intérieur extérieur



Trafic tertiaire

NEZ DE MARCHE MÉTAL PERCÉE OU ADHÉSIF

Matière	Référence	Largeur	Longueur	Finition	Pose	PV H.T.
ALU. ANODISÉ	914301	50 x 32 mm	3 ml	Naturel	Percée	45,77 €
ALU. ANODISÉ	929501	50 x 32 mm	3 ml	Naturel	Adhésif	46,27 €

En sus : ⁽¹⁾ Vis acier zingué 3,5x35 mm réf. 923701

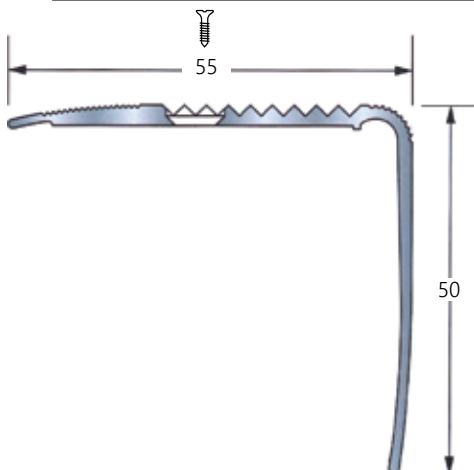

- ◆ GAMME ANTI DÉRAPANTE
- ◆ FACILE À POSER
- ◆ SOLUTION DE RECOUVREMENT PERCÉ
- ◆ BORD SIFFLET



Pose percée



Pose adhésivée



Pose en intérieur extérieur



Trafic tertiaire

NEZ DE MARCHE MÉTAL

Matière	Référence	Largeur	Longueur	Finition	Pose	PV H.T.
ALU. ANODISÉ	914201	55 x 50 mm	3 ml	Naturel	Percée	57,43 €
ALU. ANODISÉ	931801	55 x 50 mm	3 ml	Naturel	Adhésive	58,64 €

En sus : ⁽¹⁾ Vis acier zingué 3,5x35 mm réf. 923701

■ INFO TECHNIQUE ■

Les nez de marche traditionnels sont destinés à protéger les escaliers et sécuriser le passage dans les espaces à trafic tertiaire : les bâtiments à usage commercial et administratif, en intérieur.

Nez et plat de marche métal antidérapant

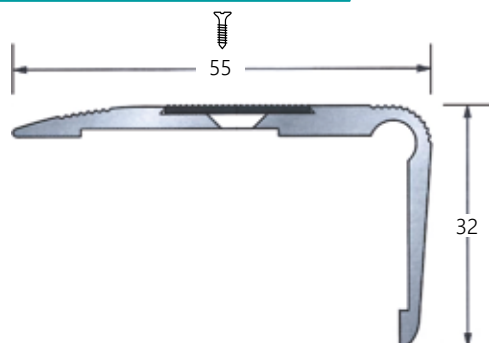

Pose percée



Pose adhésive



Pose en intérieur



Trafic tertiaire

- ◆ GAMME ACCESSIBILITÉ
- ◆ GAMME ANTIDÉRAPANTE (R12)
- ◆ PASSAGE ÉLEVÉ
- ◆ BORD SIFFLET



NEZ DE MARCHE ANTIDÉRAPANT

Matière	Référence	Largeur	Largeur bande	Longueur	Finition	Pose	PV H.T.
ALU./CARBO	914401	55 x 32 mm	19 mm	3 ml	Naturel/Anthracite	Percée	77,05 €
ALU./CARBO	929601	55 x 32 mm	19 mm	3 ml	Naturel/Anthracite	Adhésif	85,70 €

En sus : ⁽¹⁾ Vis acier zingué 3,5x35 mm réf. 923701

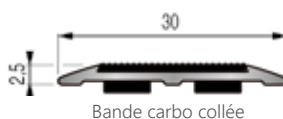

PLAT DE MARCHE ANTIDÉRAPANT

Matière	Référence	Largeur	Largeur bande	Longueur	Finition	Pose	PV H.T.
ALU./CARBO	929701	30 mm	19 mm	3 ml	Naturel/Anthracite	Adhésif	39,77 €

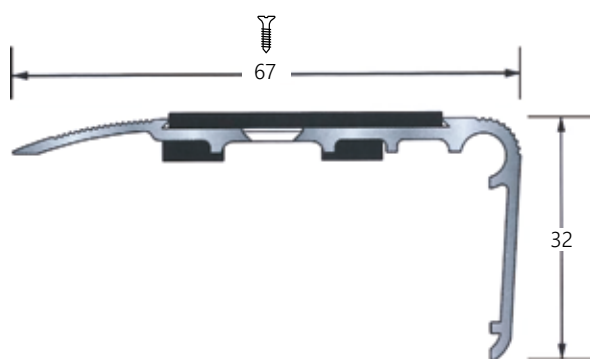

Pose percée



Pose adhésive



Pose en intérieur



Trafic tertiaire

- ◆ GAMME ACCESSIBILITÉ
- ◆ GAMME ANTIDÉRAPANTE (R12)
- ◆ PASSAGE ÉLEVÉ
- ◆ BORD SIFFLET

NEZ DE MARCHE ANTIDÉRAPANT

Matière	Référence	Largeur	Largeur bande	Longueur	Finition	Pose	PV H.T.
ALU./CARBO	914601	67 x 32 mm	36 mm	3 ml	Naturel/Anthracite	Percée	71,14 €
ALU./CARBO	931701	67 x 32 mm	36 mm	3 ml	Naturel/Anthracite	Adhésif	72,64 €

En sus : ⁽¹⁾ Vis acier zingué 3,5x35 mm réf. 923701



MONTAGE FACILE DES INSERTS

- ◆ GAMME ACCESSIBILITÉ
- ◆ GAMME ANTIDÉRAPANTE (R12)
- ◆ PASSAGE ÉLEVÉ
- ◆ BORD SIFFLET



Pose percée



Pose en intérieur



Trafic tertiaire

NEZ DE MARCHE ANTIDÉRAPANT DOUBLE BANDES

Matière	Référence	Largeur	Largeur bande	Longueur	Finition	Pose	PV H.T.
ALU./PVC	914801	75,5 x 37 mm	2x 19 mm	3,3 ml	Naturel/Anthracite	Percée	75,04 €

En sus : ⁽¹⁾ Vis acier zingué 3,5x35 mm réf. 923701

Tous nos modèles sont livrés avec la bande carbo ou PVC anthracite non montée sur le profilé.

Colles



Libellé	Référence	Largeur	Composition	Longueur	PV H.T.
ROLL 25	923801	25 mm	Résine synthétique	50 ml	19,74 €
ROLL 50	922401	50 mm	Résine synthétique	50 ml	29,06 €
ROLL 85	922501	85 mm	Résine synthétique	50 ml	38,96 €
ROLL 240	922601	240 mm	Résine synthétique	25 ml	65,29 €

Libellé	Référence	Conditionnement	Composition	Consommation	PV H.T.
MSP 108	922701	Cartouche 290 ml	Mastic MS Polymères	10 ml cordon 5 mm	10,78 €
COLLE FIXATION	916801	Cartouche 310 ml	Colle solvantée base SBR	10 ml cordon 5 mm	5,20 €
PU456	922801	Pot 6 kg	Polyuréthane	300 à 900 gr/m ²	72,66 €

Libellé	Référence	Conditionnement	Composition	Consommation	PV H.T.
META-COL	922901	Pot 8 kg	Résines méthacrylates	1 à 3 kg/dalle	87,50 €
META-PRIM	923001	Pot 5 L	F-Xi+N	0,2 à 0,4 L/m ²	111 €

Libellé	Référence	Conditionnement	Composition	Consommation	PV H.T.
Double-face non permanent	924001	50 ml x 50 mm	Polypropylène	50 ml	16,70 €
Double-face permanent	924101	25 ml x 50 mm	Polypropylène	25 ml	7,96 €

Nous consulter pour les fiches techniques.

Visserie

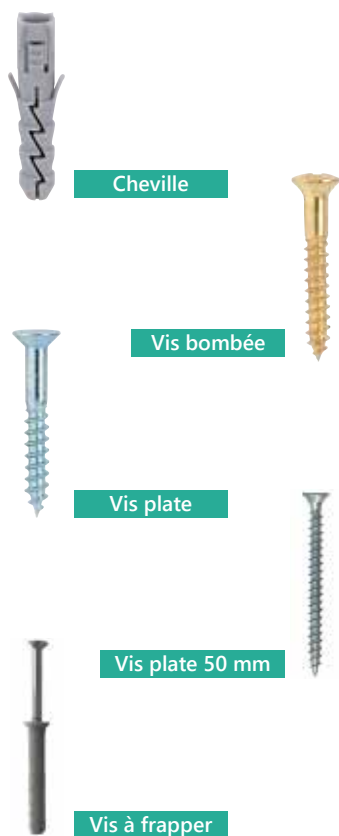

- ◆ NYLON STANDARD
- ◆ MATÉRIAUX PLANS

Libellé	Référence	Conditionnement	Composition	Dimension	PV H.T.
Cheville	923101	100	Nylon standard	5 x 25 mm	3,49 €
Vis à tête bombée cruciforme	923201	200	Laitonné	3,5 x 25 mm	8,00 €
Vis à tête bombée cruciforme	923301	200	Nickelé	3,5 x 25 mm	7,56 €
Vis à tête plate cruciforme	923601	200	Acier zingué	3,5 x 25 mm	8,05 €
Vis à tête plate cruciforme	923701	200	Acier zingué	3,5 x 35 mm	10,60 €
Vis à tête plate cruciforme	924601	200	Acier zingué	4 x 50 mm	11,35 €
Vis à frapper + cheville	924701	50	Acier zingué	6 x 40 mm	10,82 €

■ CONSEILS DE CORRESPONDANCES VIS/PROFILÉS ■

Vis	Profilé
Acier laitonné	Laiton
Acier nickelé	Inox / Aluminium
Acier zingué	Aluminium

CORNIÈRES

Cornières PVC

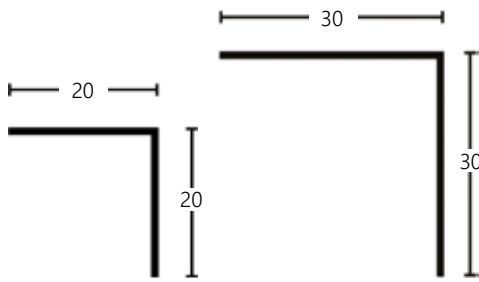

- ◆ REVÊTEMENT DUR ET SOUPLE
- ◆ CHOCS LÉGERS



Pose collée



Pose en intérieur



Trafic résidentiel

1er prix

CORNIÈRES MURALES PVC À COLLER

Matière	Référence	Largeur	Longueur	Coloris	Pose	PV H.T.
PVC	580801	20 x 20 mm	2,75 ml	Blanc	Collée	2,91 €
PVC	580901	30 x 30 mm	2,75 ml	Blanc	Collée	4,44 €

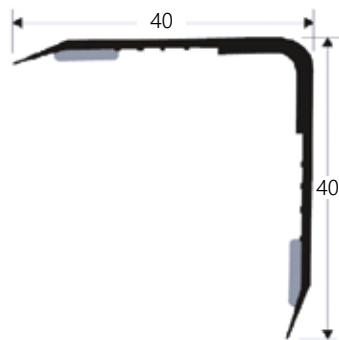

PVC



Pose adhésive



Pose en intérieur



Trafic tertiaire

- ◆ REVÊTEMENT DUR ET SOUPLE
- ◆ CHOCS D'INTENSITÉ MOYENNE

CORNIÈRE MURALE PVC ADHÉSIVE

Matière	Référence	Largeur	Longueur	Coloris	Pose	PV H.T.
PVC	915401	40 x 40 mm	2,70 ml	Blanc	Adhésive	15,58 €

Cornières aluminium



Aluminium anodisé

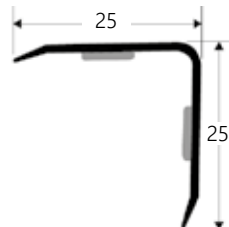
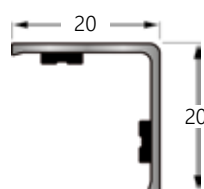

Pose adhésive



Pose en intérieur



Trafic tertiaire

- ◆ REVÊTEMENT DUR ET SOUPLE
- ◆ BORD DROIT ET BORD SIFLET

INFORMATIONS DE POSE



CORNIÈRES MURALES ADHÉSIVES

Matière	Référence	Largeur	Longueur	Finition	Pose	PV H.T.
ALU. ANODISÉ	915501	20 x 20 mm	3 ml	Naturel	Adhésive	31,27 €
ALU. ANODISÉ	915601	25 x 25 mm	2,70 ml	Naturel	Adhésive	29,20 €

Cornière inox

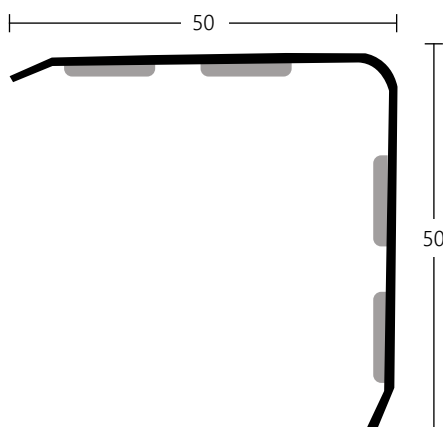

INOX BROSSÉ



Pose adhésive



Pose en intérieur



Trafic tertiaire

- ◆ SPÉCIAL MILIEU SANITAIRE

CORNIÈRE MURALE INOX ADHÉSIVE

Matière	Référence	Largeur	Longueur	Finition	Pose	PV H.T.
INOX	915701	50 x 50 mm	2,70 ml	Brillant	Adhésive	61,40 €

Plinthes âme bois

- ◆ SIMPLE BORD DROIT OU BORD ROND
- ◆ SURPLINTE UNIVERSELLE PRÉDECOUPEE POUR AJUSTEMENT
- ◆ PLINTHE BLANCHE PRÊTE À L'EMPLOI OU À PEINDRE



Pose collée



Pose en intérieur



Trafic tertiaire

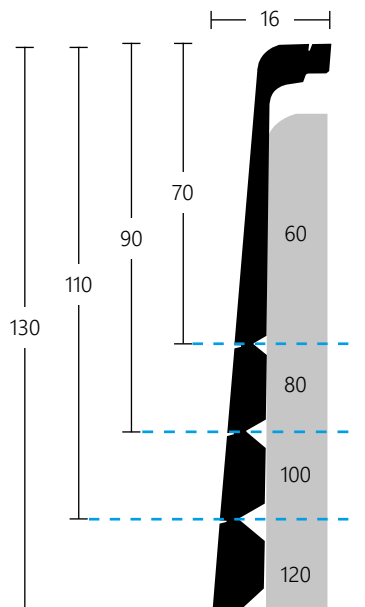

Surplinte universelle



Plinthe à bord arrondi



Plinthe à bord droit



Plinthe de recouvrement

Notre conseil



COLLE FIXATION



MSP 108

(voir p.13)

PLINTHES BLANCHES

Matière	Référence	Largeur	Longueur	Coloris	Pose	PV H.T.
BOIS BORD DROIT	915801	80 x 14 mm	2,20 ml	Blanc	Collée	5,95 €
BOIS BORD ROND	915901	80 x 14 mm	2,20 ml	Blanc	Collée	5,95 €
SURPLINTE UNIVERSELLE	933301	Pour recouvrir plinthes 60 - 80 - 100 - 120 cm	2,20 ml	Blanc	Collée	16,95 €



Plinthe MDF à peindre

NEW

PLINTHES MDF À PEINDRE

Matière	Référence	Largeur	Longueur	Coloris	Pose	PV H.T.
À bord rond	934301	80 x 14 mm	2,43 ml	Brut	Collée	4,95 €
À bord droit	933301	80 x 14 mm	2,43 ml	Brut	Collée	4,95 €

Grugeoir pour plinthes âme bois ou PVC



Le + produit

LIVRÉ AVEC UNE MALLETTE DE TRANSPORT

Produit	Référence	PV H.T.
GRUGEOR POUR PLINTHES	916001	549,00 €

Plinthes âme bois **UDIREV** LE RÉSEAU DU SOL

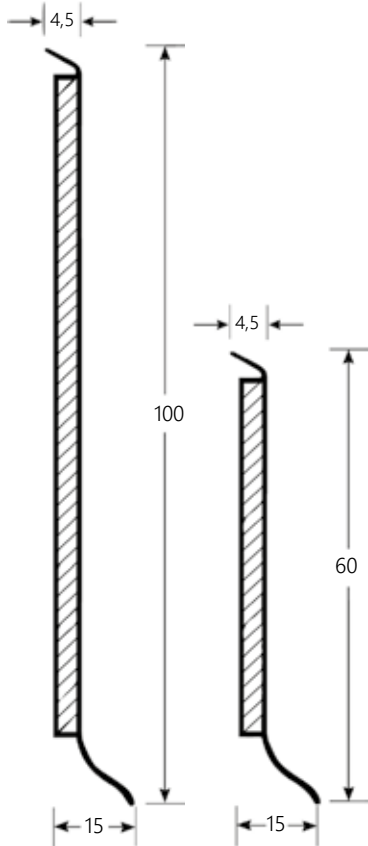

- ◆ ASPECT LÉGÈREMENT BROSSÉ 7 DÉCORS
- ◆ DÉCORS ADAPTÉS À VOS SOLS UDIREV
- ◆ HAUTE RÉSISTANCE
- ◆ SANS PHTHALATE



Pose collée



Pose en intérieur



Trafic tertiaire

Notre conseil

(voir p.13)



FINITION 7 DÉCORS

Blanc 5482 01 5483 01	Noir 5482 02 5483 02	Gris 5482 03 5483 03	Chêne 5482 04 5483 04	Taupe clair 5482 05 5483 05	Hêtre 5482 06 5483 06	Gris foncé 5482 07 5483 07

PLINTHES ÂMES BOIS À COLLER

Matière	Référence	Largeur	Longueur	Finition	Pose	PV H.T.
HDF + POLYPROPYLÈNE	5482	60 x 15 mm	2,57 ml	7 décors	Collée	5,04 €
HDF + POLYPROPYLÈNE	5483	100 x 15 mm	2,57 ml	7 décors	Collée	10,45 €

Plinthes PVC **UDIREV** LE RÉSEAU DU SOL

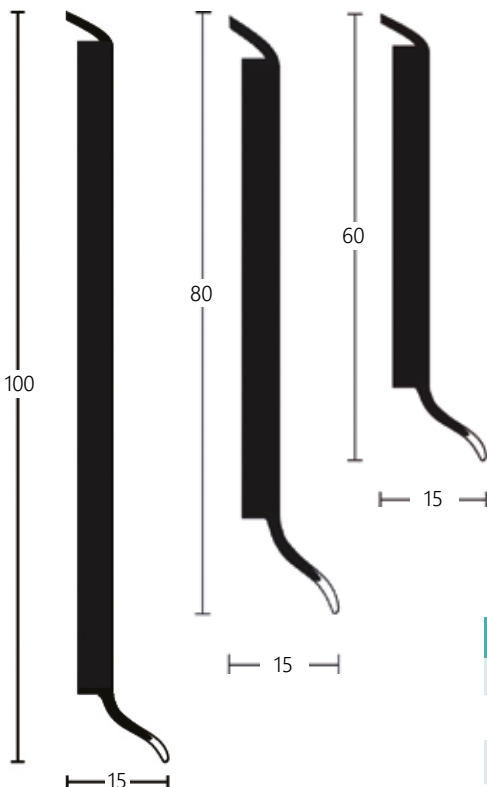

4 à 12 coloris assortis selon dimensions à nos produits Udirev (attention aux différences de bain).



Pose collée



Pose en intérieur



Trafic tertiaire

- ◆ ASPECT BROSSÉ POUR LES DÉCORS BOIS
- ◆ ASPECT LISSE POUR LES AUTRES COLORIS
- ◆ DE 4 À 12 COULEURS SELON LA TAILLE
- ◆ RÉSISTANTE À L'HUMIDITÉ
- ◆ FLEXIBLE
- ◆ DÉCORS ADAPTÉS À VOS SOLS UDIREV
- ◆ HAUTE RÉSISTANCE
- ◆ SANS PHTHALATES

FINITION 12 DÉCORS

Blanc 5481 04 5807 01 5521 01	Noir 5481 01 5807 04 5521 04	Gris clair 5481 03 5807 02 5521 02	Gris foncé 5481 02 5807 03 5521 03	Chêne des marais 5481 11 5807 05	Hêtre 5481 12 5807 06
Taupe 5481 05	Chêne clair 5481 08	Ivoire 5481 06	Cérusé 5481 07	Bleu 5481 09	Argent 5481 10

PLINTHES PVC À COLLER

Matière	Référence	Largeur	Longueur	Finition	Pose	PV H.T.
PVC	5481	60 x 15 mm	2,50 ml	12 décors	Collée	4,55 €
PVC	5807	80 x 15 mm	2,50 ml	6 décors	Collée	7,47 €
PVC	5521	100 x 15 mm	2,50 ml	4 décors	Collée	8,79 €

Formes d'appuis pour remontée en plinthe

◆ SOLUTION APPUI + ARRÊT

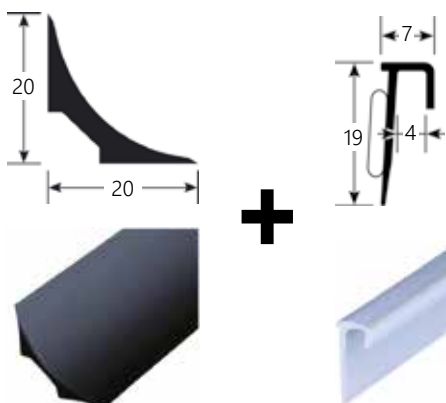

Pose adhésive



Pose collée



Pose en intérieur



Trafic tertiaire

▶ Notre conseil

(voir p.13)



FORMES D'APPUIS PVC ET FINITION

Matière	Référence	Largeur	Longueur	Finition	Pose	PV H.T.
PVC	916101	20 x 20 mm	2 ml	Anthracite	Collée	3,84 €
PVC	916201	19 x 4 mm	2,10 ml	PVC col alu.	Adhésive	8,02 €

◆ SOLUTION 2 EN 1

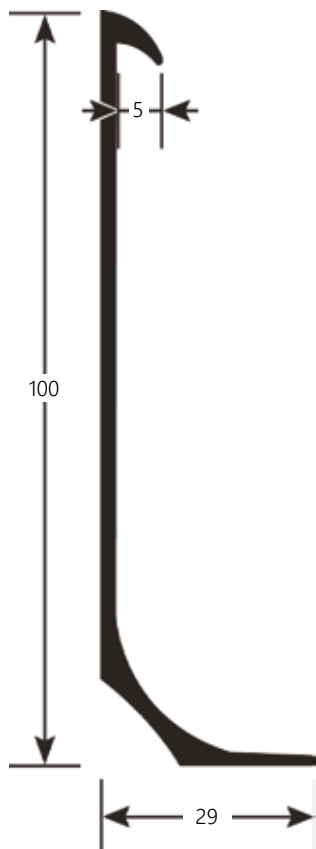

Pose collée



Pose en intérieur



Trafic tertiaire

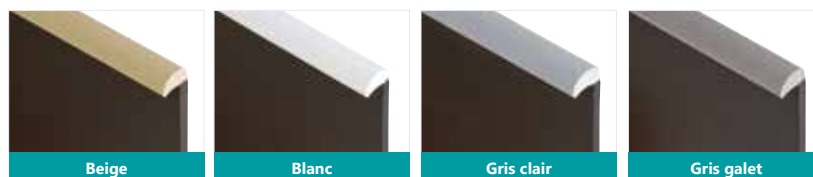

▶ Notre conseil

(voir p.13)



FORMES D'APPUIS COMPLÈTES

Matière	Référence	Largeur	Longueur	Finition	Pose	PV H.T.
PVC	916401	29 x 100 mm	2 ml	Beige	Collée	8,66 €
PVC	916402	29 x 100 mm	2 ml	Blanc	Collée	8,66 €
PVC	916403	29 x 100 mm	2 ml	Gris clair	Collée	8,66 €
PVC	916404	29 x 100 mm	2 ml	Gris galet	Collée	8,66 €

Cale de diminution

▶ Notre conseil



(voir p.13)

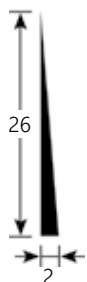

◆ SPÉCIALE DOUCHE ◆ COMBLE LE VIDE ENTRE LE REVÊTEMENT MURAL ET LE REVÊTEMENT DE SOL REMONTÉ EN PLINTHE



Pose collée



Pose en intérieur



Trafic tertiaire

CALE DE DIMINUTION EN PVC

Matière	Référence	Largeur	Longueur	Finition	Pose	PV H.T.
PVC	916301	26 x 2 mm	15 m	Noir	Collée	32,90 €

Seuils système douche



Pose collée



Pose en intérieur



Trafic tertiaire

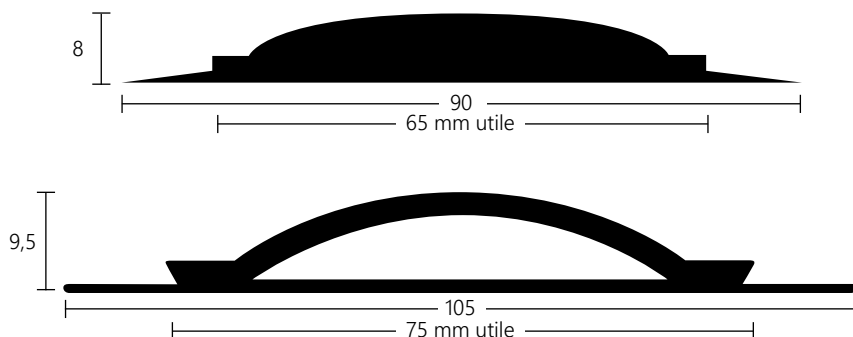

ÉLASTOMÈRE 90 mm



ÉLASTOMÈRE 105 mm



SEUILS ÉLASTOMÈRE GRIS

Référence	Largeur	Longueur	PV H.T.
923501	90 mm	3 ml	94,30 €
912601	105 mm	3,30 ml	110,00 €

Siphons sols souples

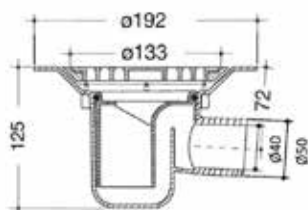

- ◆ RÉCUPÉRATION DES EAUX D'ÉCOULEMENT SUR LES SOLS SOUPLES
- ◆ DOMAINE PRIVÉ OU COLLECTIF
- ◆ TOUT EN UN SIPHON+RÉHAUSSE+BRIDE+GRILLE

SIPHON HORIZONTAL

Matière	Référence	Sortie	Diamètre	PV H.T.
PVC	933901	Horizontale	50 mâle	68,00 €

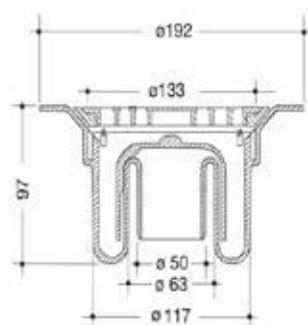

- ◆ RÉCUPÉRATION DES EAUX D'ÉCOULEMENT SUR LES SOLS SOUPLES
- ◆ DOMAINE PRIVÉ OU COLLECTIF
- ◆ SORTIE VERTICALE 97 MM

SIPHON VERTICAL

Matière	Référence	Sortie	Diamètre	PV H.T.
PVC	934001	Verticale	50 mm mâle	69,00 €

Mastic silicone sols souples



- ◆ USAGE : SOLS PVC, CAOUTCHOUC ET LINOLÉUM
- ◆ RENDEMENT : 8 À 12 ML
- ◆ CONTOUR ET RATTRAPAGE DE SOL
- ◆ ÉTANCHÉITÉ ET RETRAIT LIMITÉ
- ◆ COULEUR ADAPTÉE AU REVÊTEMENT (48 COLORIS)

► Notre conseil
48 coloris
à retrouver page 4

MASTIC SILICONE

Référence	Matière	Libellé	PV H.T.
933501/49	Silicone	Cartouche	16,75 €

ACCESSIBILITÉ : DALLES PODOTACTILES

Dalles podotactiles à coller pour intérieur

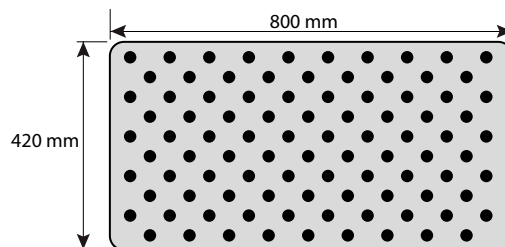
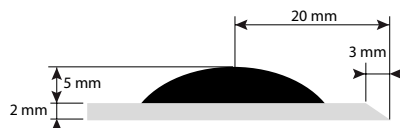

Notre conseil



Bostik
PU456

(voir p.13)

DALLES PODOTACTILES À COLLER

Matière	Référence	Largeur	Longueur	Coloris	Pose	PV H.T.
Caoutchouc	930504	420 mm	800 mm	Noir	Collée	25,76 €
Caoutchouc	930503	420 mm	800 mm	Gris foncé	Collée	25,76 €
Caoutchouc	930502	420 mm	800 mm	Gris clair	Collée	25,76 €
Caoutchouc	930501	420 mm	800 mm	Blanc	Collée	25,76 €

Dalles podotactiles adhésives pour intérieur

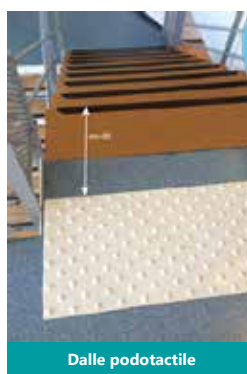
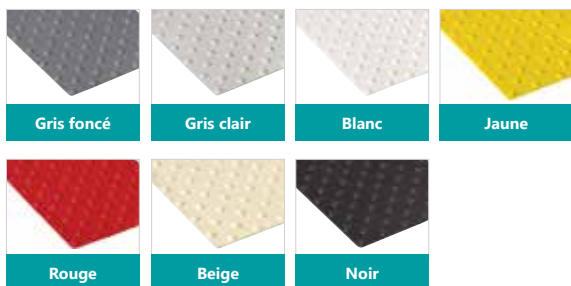

EXISTE EN
FORMAT XL
(400 x 1400 mm)



- ◆ POSE SUR REVÊTEMENT DUR
- ◆ STABILITÉ DIMENSIONNELLE
- ◆ ANTIDÉRAPANT
- ◆ RÉSISTE AUX ENGINS DE MANUTENTION
- ◆ CLASSEMENT FEU CFL-S1
- ◆ EXISTE EN DEUX DIMENSIONS

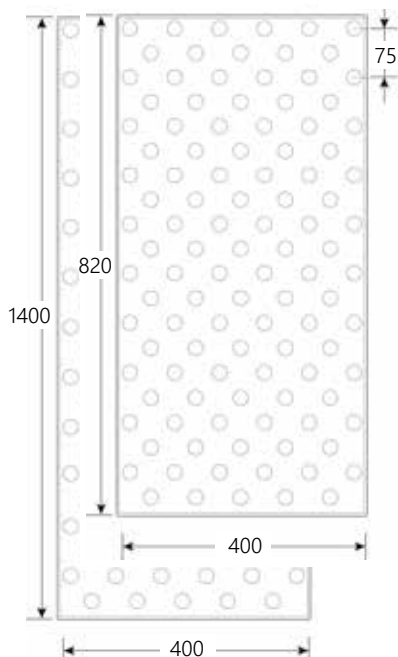

DALLES PODOTACTILES ADHÉSIVES INTÉRIEURES 820 MM

Matière	Référence	Largeur	Longueur	Coloris	Pose	PV H.T.
Polyuréthane	916505	400 mm	820 mm	Jaune	Adhésive	54,50 €
Polyuréthane	916502	400 mm	820 mm	Gris foncé	Adhésive	49,60 €
Polyuréthane	916506	400 mm	820 mm	Rouge	Adhésive	54,50 €
Polyuréthane	916503	400 mm	820 mm	Gris clair	Adhésive	49,60 €
Polyuréthane	916504	400 mm	820 mm	Blanc	Adhésive	49,60 €
Polyuréthane	916501	400 mm	820 mm	Noir	Adhésive	49,60 €

DALLES PODOTACTILES ADHÉSIVES INTÉRIEURES 1400 MM

Matière	Référence	Largeur	Longueur	Coloris	Pose	PV H.T.
Polyuréthane	916605	400 mm	1400 mm	Gris foncé	Adhésive	103,00 €
Polyuréthane	916601	400 mm	1400 mm	Beige	Adhésive	103,00 €
Polyuréthane	916602	400 mm	1400 mm	Gris clair	Adhésive	103,00 €
Polyuréthane	916604	400 mm	1400 mm	Blanc	Adhésive	103,00 €
Polyuréthane	916603	400 mm	1400 mm	Noir	Adhésive	103,00 €

Clous podotactiles

Alu rainuré à coller



Alu rainuré à visser



Inox rainuré à coller



Inox rainuré à visser



- ◆ BANDE D'ÉVEIL À LA VIGILANCE
- ◆ À COLLER OU À VISSER
- ◆ DIVERS SUPPORTS



Pose collée



Pose en intérieur



Trafic tertiaire

Matière	Référence	Dimensions	Quantité	Pose	PV H.T.
Alu brut rainuré	932401	25 mm	50	Collée	78,50 €
Alu brut*	932501	25 mm	50	Vissée	105,00 €
Inox rainuré*	932601	25 mm	50	Vissée	133,00 €
Inox rainuré	933101	25 mm	50	Collée	132,00 €
Gabarit carton	933201		1		6,35 €

* livré avec vis.

Rail guidage et cheminement



Notre conseil

(voir p.13)



MÉTA-PRIM



MÉTA-COL



Pose collée



Pose en intérieur



Trafic tertiaire

- ◆ VISUELLEMENT ET TACTILEMENT CONTRASTÉ POUR FACILITER L'ORIENTATION
- ◆ À COLLER
- ◆ RAILS 4 NERVURES NORMÉS

Matière	Référence	Dimensions	Quantité	Pose	PV H.T.
Résine méthacrylate	932701	100 x 22 cm	1	Collée	42,90 €

Bandes adhésives



Noir



Bande Carborundum

Bande adhésive antidérapante

- Face supérieure en carbure de silicium avec résine protectrice pour une plus grande longévité.
- Utilisation en intérieur.
- Vérifier s'il y a lieu d'appliquer un primaire.
- Coefficient de glissance : Sec : 103 / Humide : 71
- Appliquer si la température de surface est supérieure ou égale à 10°C.

Matière	Référence	Largeur	Longueur	Coloris	Pose	PV H.T.
CARBO	914701	50 mm	18,3 ml	Noir	Adhésive	74,50 €



01 Blanc



02 Jaune



03 Noir



04 Rouge

Bandes de signalisation pour contremarche à haut pouvoir fixant

Matière	Référence	Largeur	Longueur	Coloris	Pose	PV H.T.
PVC	914901	100 mm	10 ml	Blanc	Adhésive	43,30 €
PVC	914902	100 mm	10 ml	Jaune	Adhésive	43,30 €
PVC	914903	100 mm	10 ml	Noir	Adhésive	43,30 €
PVC	914904	100 mm	10 ml	Rouge	Adhésive	43,30 €

1

DÉPOSER

Scraper



Scraper standard



Scraper automatique

- ◆ UNIVERSEL : POUR SOL ET MUR
- ◆ 2 OPTIONS : STANDARD ET AUTOMATIQUE
- ◆ CHANGEMENT RAPIDE DE LAME EN VERSION AUTOMATIQUE

SCRAPER

Produit	Référence	Largeur	Longueur	Finition	PV H.T.
Scraper standard	917001	100 mm	300 mm	Renforcée	18,60 €
Scraper auto	917101	100 mm	300 mm	Zamak/Acier	23,30 €

LAMES POUR SCRAPER

Produit	Référence	Épaisseur	Longueur	PV H.T.
Lame Universelle par 100	917201	0,5 mm	100 mm	47,50 €
Lame Universelle épaisse par 100	917301	0,65 mm	100 mm	60,00 €

Arrache moquette



Arrache moquette

- ◆ POUR SOL TEXTILE
- ◆ SOLUTION MANUELLE

ARRACHE MOQUETTE

Produit	Référence	Largeur	Finition	PV H.T.
Arrache moquette	917401	80 mm	Aluminium	38,50 €

Décolleuse



Lame droite



Lame en U

Option
2 en 1



Lame à 30° sans à-coups

- ◆ SOLUTION CHANTIER
- ◆ OUTIL DE DÉPOSE COMPLET OPTION 2 EN 1
- ◆ CONVIENT POUR :

- Dalles thermoplastiques (à la colle acrylique, néoprène...)
- Dalles moquette (à la colle bitumeuse).
- Aiguilleté, PVC homogène, linoléum...
- Revêtement à sous-couche (mousse, alvéolé, support à fibres feutre type Plastifeutre) sur support béton...
- Résidus de colles, mousses...
- Élimination d'un ragréage déjà éffrité.

CONSEILS D'UTILISATION

- Prédécouper les lés de moquette ou de PVC en bande d'une largeur légèrement inférieure à la lame de la machine ou utiliser une lame en U.
- Déposer en poussant à fond sans brutaliser la machine (ne pas l'utiliser comme un grattoir).
- Maintenir la lame suivant un angle de 30° et jamais à plat.
- Changer les lames régulièrement.

DÉCOLLEUSE ET LAMES

Produit	Référence	Largeur	Longueur	Épaisseur	PV H.T.
Décolleuse	917501				1399,00 €
Lame droite à l'unité	917601	60 mm	210 mm	1,8 mm	15,50 €
Lame droite à l'unité	917701	60 mm	210 mm	1 mm	15,50 €
Lame en U à l'unité	917801	60 mm	230 mm	2 mm	30,90 €

2

MESURER

Mesurer l'humidité



Indicateur d'humidité

- ◆ PERFORMANT
- ◆ SIMPLE D'UTILISATION
- ◆ ERGONOMIQUE

Attention : Ne convient pas aux chapes anhydrites

Mesure dans le béton, plâtre ragréage

LIRE L'ÉCHELLE DE COULEUR

La diode s'arrête dans une zone :
Interprétation des couleurs

- ROUGE : HUMIDE
Pose fortement déconseillée
- JAUNE : PEU HUMIDE À SEC
Pose risquée à possible
- VERT : SEC
Pose possible

Mesure dans le bois

LIRE L'ÉCHELLE DE POURCENTAGE DE 6 À 100%

La diode s'arrête dans une zone :
Interprétation en eau admissible

- CHARPENTE : 18 à 22 %
- MENUISERIE EXTÉRIURE : 17 à 18 %
- MENUISERIE INTÉRIURE : 14 %
- PARQUET : 14 %
- ÉBÉNISTERIE : 6 à 12 %

INDICATEUR D'HUMIDITÉ

Produit	Référence	PV H.T.
Indicateur d'humidité	917901	207,50 €

POINTES POUR INDICATEUR D'HUMIDITÉ

Produit	Référence	PV H.T.
Paire de pointes	918001	10,70 €

(*) Pour respecter le DTU 53.2 l'utilisation d'une bombe à carbure s'impose.

Mesurer les dimensions



Lasermètre

- ◆ PRATIQUE
- ◆ SIMPLE
- ◆ MESURE LONGUEUR / SURFACE / VOLUME

LASERMÈTRE

Produit	Référence	PV H.T.
Lasermètre portée de 0,05 m à 35 m	918101	53,80 €

3

PRÉPARER

Malaxeur



Malaxeur

	CARACTÉRISTIQUES TECHNIQUES	
	918201	924801
Moteur électrique	230V ou 1350W	230V - 1800 W
Diam. pale	120 et 140 mm	140 et 160mm
Raccord	M14	M14
Capacité	60/80 L	80/100 L
Vitesse de rotation	150-300/300-650 tr/mm	150-300/300-650 tr/mn
Poids	4,6 kgs sans pale 6 kgs avec pale	5 kgs sans pale 7 kgs avec pale
Dimensions (Lxhx)	645x410x240 mm	645x410x240 mm



Station de malaxage

- ◆ PRISE EN MAIN FACILE
- ◆ PUISSANT (1200W)
- ◆ TOUT TYPE DE MÉLANGE
- ◆ LIVRÉ EN COFFRET AVEC DEUX PALES

MALAXEUR

Produit	Référence	PV H.T.
Malaxeur 1350W	918201	149,00 €
Malaxeur 1800W	924801	216,00 €

- ◆ TRAVAIL DEBOUT
- ◆ MOINS DE FATIGUE

STATION MALAXAGE

Produit	Référence	PV H.T.
Station malaxage	918301	321,00 €

Nous consulter pour le choix de votre batteur.

4 // ÉTALER / NIVELER

Spatules

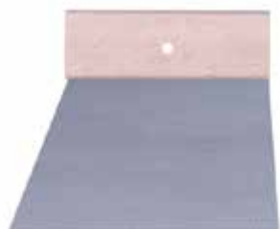

Spatule



SPATULES					
Matière	Référence	Largeur	Cran	Destination	PV H.T.
Acier écroui	921801	250 mm	A2	PVC	4,89 €
Acier écroui	921901	250 mm	B1	Moquette/Lino	4,89 €
Acier écroui	922001	250 mm	B2	Parquet	4,89 €
Acier écroui	922101	250 mm	B3	Parquet planchette	4,89 €
Acier écroui	922201	250 mm	B12	Parquet	4,89 €

Platoirs



Platoir en inox

◆ EMBASE LARGE

PLATOIR ITALIEN				
Produit	Référence	Largeur	Longueur	PV H.T.
Platoir italien inox	918401	120 mm	280 mm	20,90 €



Platoir flamand

◆ BOUT POINTU POUR LES ANGLES

PLATOIRS FLAMANDS				
Produit	Référence	Largeur	Longueur	PV H.T.
Platoir flamand acier trempé	918601	120 mm	450 mm	22,80 €
Platoir flamand acier trempé	918701	120 mm	700 mm	30,20 €

Râteau à ragréages à picots



Râteau à ragréages

- ◆ SURFACE IRRÉGULIÈRE
- ◆ PICOTS RÉGLABLES JUSQU'À 10 MM

RÂTEAU À RAGRÉAGES ET PICOTS				
Produit	Référence	Largeur	Réglage	PV H.T.
Râteau à ragréages avec 6 picots	924901	580 mm	0/10 mm	162,50 €
Picots de rechange (10 u)	918901			15,80 €

Débulleur monobloc



Débulleur monobloc

- ◆ ÉLIMINE LES BULLES D'AIR
- ◆ ÉTALE L'ENDUIT
- ◆ HAUTEUR PICOTS 11 MM

DÉBULLEURS MONOBLOCS				
Produit	Référence	Largeur	Hauteur picot	PV H.T.
Débulleur monobloc	919001	250 mm	11 mm	34,10 €
Débulleur monobloc	919101	500 mm	11 mm	57,40 €

5

PONCER

Monobrosse



NEW

- ◆ IDÉALE POUR : PONÇAGE, CIRAGE, DÉCAPAGE, CRISTALLISATION, MICRO-POLISSAGE, LAVAGE, SHAMPOINAGE
- ◆ MONOBROSSE ORBITALE MULTIFONCTIONNELLE ET MULTISURFACES
- ◆ MINIMISE LES EFFORTS DE L'OPÉRATEUR (SANS À-COUPS)
- ◆ S'ADAPTE AUX SOLS IRRÉGULIERS
- ◆ ARTICULATION DU MANCHE



MONOBROSSE ORBITALE 1300W

Référence	Diamètre	Vitesse	Poids	PV H.T.
933001	430 mm	1500 osc/mn	71,5 kgs	2190,00 €

Voir détails page 33

Nous consulter pour conseils d'utilisation et fiche technique.

Pierre à poncer



Pierre à poncer

EXISTE EN VERSION AVEC POIGNÉE (sur demande)

- ◆ 2 GRAINS D'ABRASION 36 ET 60 GRAMMES
- ◆ RÉVERSIBLE

PIERRE RECTANGULAIRE

Produit	Référence	Largeur	Longueur	PV H.T.
Pierre à poncer	919201	90 mm	135 mm	36,90 €

6

COUPER

Massicot



- ◆ POUR STRATIFIÉ ET LVT CLIC
- ◆ COUPE NETTE
- ◆ SANS AFFUTAGE
- ◆ COUPE LONGUEUR LARGEUR ET ANGLE

MASSICOT

Produit	Référence	Longueur	PV H.T.
Massicot	919401	680 mm	111,50 €



NEW

- ◆ SPÉCIAL LVT (PVC, CAOUTCHOUC)
- ◆ GRANDE LARGEUR (650MM)
- ◆ COUPE À 45°
- ◆ COUPE EN LONGUEUR
- ◆ DÉCOUPE D'ANGLE SPÉCIFIQUE

MASSICOT GRANDE LARGEUR

Produit	Référence	Largeur	PV H.T.
Massicot grande largeur	929801	650 mm	745,00 €

6

COUPER

Araseurs plastifeutre



Araseur plastifeutre

◆ ARASE LES REVÊTEMENTS FINS SANS TRUSQUINAGE

ARASEUR PLASTIFEUTRE ET LAMES

Produit	Référence	PV H.T.
Araseur plastifeutre	920201	16,40 €
Boîte de 10 lames	920301	5,00 €



Araseur Vice-Versa

NEW

ARASEUR VICE-VERSA

Produit	Référence	PV H.T.
Araseur Vice-Versa	929901	15,90 €

Couteau de solier



Couteau Delphin 03

◆ OUVERTURE RAPIDE PAR ROTATION
◆ OUTIL 100% SOLIER

COUTEAU DE SOLIER ET LAMES

Produit	Référence	PV H.T.
Couteau Delphin 03	919501	29,90 €
Lames droites 50 mm par 100	919601	27,30 €
Lames droites 60 mm par 100	919701	32,60 €
Lames petits crochets par 100	919801	43,90 €
Lames grands crochets par 100	919901	43,90 €



Lame droite



Crochet

◆ LAME RÉTRACTABLE
◆ OUVERTURE FACILE
◆ OUTIL 100% SOLIER

COUTEAU DE SOLIER ET LAMES

Produit	Référence	PV H.T.
Couteau Delphin 2013	925001	27,49 €
Lames droites 50 mm par 100	919601	27,30 €
Lames droites 60 mm par 100	919701	32,60 €
Lames petits crochets par 100	919801	43,90 €
Lames grands crochets par 100	919901	43,90 €



Couteau Delphin 2013



Couteau sécurisé

Jeu de règles



Boîte de rangement

◆ JEU DE RÈGLES : 1 X 0,6 ML + 1 X 2,10 ML AVEC BOÎTE DE RANGEMENT

JEU DE RÈGLES BOMBÉES

Produit	Matière	Référence	PV H.T.
Jeu de règles bombées	INOX	920101	52,50 €

7 SOUDER

Équipement de soudeur

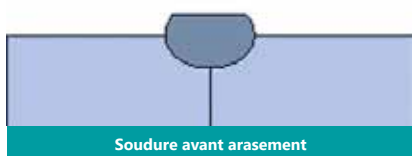

Soudure avant arasement



Souder à chaud



Souder à froid



Valise soudeur

- 1 Porte buse
- 1 Couteau quart de lune
- 1 Guide d'arasement
- 1 Buse rapide pincée
- 1 Brosse à buse
- 1 Gouge à rainurer

- ◆ KIT DE BASE POUR SOUDER À CHAUD
- ◆ 6 ACCESSOIRES
- ◆ AUTRES ACCESSOIRES POSSIBLES SUR DEMANDE

VALISE SOUDEUR POUR SOL

Produit	Référence	PV H.T.
Valise soudeur sol base	920401	599,00 €



Joint de soudure à froid inférieur à 1 mn



Joint de soudure à froid supérieur à 1 mn

SOUDURE À FROID

Produit	Référence	Quantité	PV H.T.
Soudure à froid type A joint inf. 1 mm	920501	pour 60 m de joints	27,40 €
Soudure à froid type C joint sup. 1 mm	920601	pour 40 m de joints	27,40 €

■ INFORMATIONS TECHNIQUES ■

Pour revêtements PVC, de sols ou muraux, et plinthes PVC :

- Pour réaliser une bonne soudure à froid, coller une bande de papier masque spécial sur le joint et couper cette bande le long du joint.
- Injecter le liquide de soudure à froid en faisant déborder.
- Retirer le papier cache toute suite après. La soudure durcie au bout d'une heure.

8

ARASER

Chanfreineuse



Chanfreineuse



◆ CHANFREINER SANS RÈGLE PARFAITEMENT CENTRÉ JUSQU'À LA PLINTHE

CHANFREINEUSE ET LAMES

Produit	Référence	PV H.T.
Chanfreineuse à roulettes	920701	283,00 €
Lames par 10	920801	32,60 €



Chanfreineuse



◆ CHANFREINAGE RÉGULIER ET SANS RÈGLE
◆ PROFONDEUR RÉGLABLE

CHANFREINEUSE

Produit	Référence	PV H.T.
Chanfreineuse à mini guide	930001	274,00€

Couteau à araser



Couteau à araser

◆ AUCUN RISQUE POUR LE REVÊTEMENT
◆ ÉCONOMIQUE
◆ 2 EN 1

COUTEAU À ARASER ET ACCESSOIRES

Produit	Référence	PV H.T.
Couteau à araser MOZART	920901	55,40 €
Cartes de 5 lames	921001	26,00 €
Guide arasement 0,5 mm	921101	9,75 €
Guide arasement 0,7 mm	921201	11,80 €
Kit de fixation	921301	9,15 €



Pré arasement avec guide



Arasement final sans guide

9

MAROUFLER / FINIR

Maroufleur à lino



Maroufleur

◆ TRAVAIL DEBOUT
◆ POIDS 50 KGS
◆ LARGEUR +/- 52 CM
◆ 4 ROULEAUX

Le + produit

ROULETTES DE TRANSPORT OFFERTES
Ref. : 931601



MAROUFLEUR

Produit	Poids	Référence	PV H.T.
Maroufleur à lino	50 Kg	921401	388,00 €

9 // MAROUFLER / FINIR

Marteau à maroufler



Marteau à maroufler



MARTEAU

Produit	Référence	Largeur	PV H.T.
Marteau à maroufler	921501	90 mm	47,40 €

Maillet antirebond



Maillet antirebond



- ◆ CHOC ABSORBÉ
- ◆ NE MARQUE PAS

MAILLET

Produit	Référence	PV H.T.
Maillet antirebond	925101	30,80 €

Marouflette liège



Marouflette liège

- ◆ LIÈGE TRÈS HAUTE DENSITÉ

MAROUFLEUR LIÈGE

Produit	Référence	Largeur	Longueur	PV H.T.
Marouflette liège	922301	120 mm	300 mm	16,10 €

Cisaille seuil



Cisaille seuil

CISAILLE SEUIL

Produit	Référence	PV H.T.
Cisaille pour seuil	921601	45,10 €

Pantalon de protection



Pantalon

- ◆ MATIÈRE 65% COTON 35% POLYESTER
- ◆ RÉSISTANT
- ◆ CONFORTABLE (TAILLE ÉLASTIQUE)
- ◆ EMPLACEMENTS GENOUILLÈRES
- ◆ GENOUILLÈRES COMPRISES
- ◆ NOMBREUSES POCHEs

Taille	Référence
38	925738
40	925740
42	925742
44	925744
46	925746
48	925748
50	925750
52	925752

PANTALONS DE PROTECTION

Produit	Référence	PV H.T.
Pantalon pro	9257+Taille	39,50 €

Jean de protection



Jean



Poches



Genouillères



Ceinture

- ◆ MATIÈRE JEAN 100% COTON
- ◆ MULTIPLES POCHEs
- ◆ CEINTURE, POCHÉ BATTANTE EN OPTION
- ◆ GENOUILLÈRES VENDUES SÉPARÉMENT

Taille	Référence
40	925840
42	925842
44	925844
46	925846

JEAN ET ACCESSOIRES

Produit	Référence	PV H.T.
Jean	9258+Taille	54,90 €
Ceinture	926501	15,90 €
Paire de genouillères	926601	8,90 €
Poches battantes	926701	15,90 €

Gilet de protection



Gilet

- ◆ FERMETURE À GLISSIÈRE SOUS RABAT À BOUTON PRESSION
- ◆ 2 POCHEs REPOSE-MAINS + 2 SURPOCHES + 1 POCHE POITRINE + 1 POCHE TÉLÉPHONE + 1 POCHE INTÉRIÈRE
- ◆ MATIÈRE COTON POLYESTER

Taille	Référence
M	925901
L	925902
XL	925903
XXL	925904
XXXL	925905

GILET DE PROTECTION

Produit	Référence	PV H.T.
Gilet multipoches	9259+Taille	18,00 €

Chaussures de sécurité



DOVER S3P SRC

- ◆ LÉGER ET RESPIRANTES
- ◆ BONNE ADHÉRENCE
- ◆ FLEXIBLES

Taille	DOVER	POINT
39	925439	925539
40	925440	925540
41	925441	925541
42	925442	925542
43	925443	925543
44	925444	925544
45	925445	925545



POINT S1P SRC

CHAUSSURES DE PROTECTION

Produit	Référence	PV H.T.
DOVER S3P SRC (déperlant)	9254+Taille	74,10 €
POINT S1P SRC	9255+Taille	94,56 €

Protection respiratoire



FFP2 NR D

FFP2 NR D :

- 92% des particules filtrées (FNP=10)
- Usage unique
- Test de colmatage à la poussière de dolomie réussi.

- ◆ PROTECTION RESPIRATOIRE EFFICACE
- ◆ FORME COQUE TRADITIONNELLE
- ◆ RÉSISTANT

MASQUE DE PROTECTION

Produit	Référence	PV H.T.
Boîte de 10 masques FFP2 NR D	926001	16,30 €

Protection des mains



Gant gris

NORMES GANTS DE PROTECTION

EN 420

- PH/Teneur en chlore
- Taille/Dextérité
- Perméabilité à la vapeur d'eau
- Innocuité

EN 388

- Gants protégeant contre les risques mécaniques
- Abrasion : /4
- Coupure : /5
- Déchirure : /4
- Perforation : /4



Protection coupure

- ◆ PROTECTION LÉGÈRE CONTRE LES RISQUES MÉCANIQUES
- ◆ RESPIRANT

Taille	Référence
9	926209
10	926210

GANTS DE PROTECTION

Produit	Référence	PV H.T.
Gants gris PU (EN 388 = 4131)	9262+Taille	2,40 €

- ◆ RÉSISTANCE À LA COUPURE
- ◆ DEXTÉRITÉ, FLEXIBILITÉ ET ADHÉRENCE

Taille	Référence
9	926309
10	926310

GANTS DE PROTECTION

Produit	Référence	PV H.T.
Gants protection coupure (EN 388 = 4443)	9263+Taille	12,90 €

- ◆ RÉSISTANCE À L'ABRASION ET À LA DÉCHIRURE
- ◆ AGRIPPANT (PICOTS), TACTILE ET RESPIRANT

Taille	Référence
9	926409
10	926410
11	926411



Manutention lourde

GANTS DE MANUTENTION

Produit	Référence	PV H.T.
Gants manutention lourde (EN 388 = 4131)	9264+Taille	9,90 €

Tapis de propreté brosse



Tapis de propreté brosse

- ◆ POSE LIBRE OU EN FOSSE
- ◆ EXTÉRIEUR ABRITÉ
- ◆ ABSORBE SON POIDS EN EAU
- ◆ SEMELLE PVC

Zone 1

Zone 2



Trafic tertiaire



TAPIS D'ACCUEIL BROSSÉ

Produit	Référence	PV H.T. /m ²
Omnibrosse écreu 17 mm x 1 m	927301	21,91 €
Omnibrosse écreu 17 mm x 2 m	927401	21,91 €
Omnibrosse écreu 23 mm x 1 m	927501	25,80 €
Omnibrosse écreu 23 mm x 2 m	927601	25,80 €

Tapis en lames type LVT



Tapis en lames

- ◆ POSE LIBRE ET RAPIDE
- ◆ REMPLACEMENT FACILE
- ◆ PASSAGE FRÉQUENT : JUSQU'À 500/JOUR

Zone 2



Trafic tertiaire

TAPIS D'ACCUEIL EN LAMES

Produit	Référence	PV H.T.
QUICK MAT TILE (kit 1 m ²)	927201	138,50 €

Tapis de propreté tufté



Tapis de propreté tufté

- ◆ SPÉCIAL ESSUYAGE
- ◆ BONNE RÉSISTANCE AU PASSAGE
- ◆ SEMELLE PVC

Zone 3



Trafic tertiaire

TAPIS D'ACCUEIL TUFTÉ ANTHRACITE

Produit	Référence	PV H.T.
Tapis tufté 60 x 90 cm	926801	20,80 €
Tapis tufté 90 x 150 cm	926901	47,74 €
Tapis tufté 120 x 180 cm	927001	76,39 €
Tapis tufté 120 x 240 cm	927101	101,92 €

■ LÉGENDE ■

Zone 1

Extérieur, récupération des gravillons, terre, boue et salissures grossières

Zone 2

Intérieur en fosse, récupération des salissures plus fines et absorption de l'humidité par les inserts

Zone 3

Intérieur posé en sol, des tapis de propreté qui absorbent les salissures humides restantes



Notre catalogue MAT&O

Tapis d'accueil à dimension



- Tapis ouvert enroulable très résistant.
- Revêtement de type R avec bandes de reps, résistantes à l'usure, imputrescibles et absorbantes.
- Liaison par câbles en acier zingués entourés d'une gaine PVC.

- ◆ ENROULABLE
- ◆ FABRICATION FRANÇAISE
- ◆ DÉLAI : ENVIRON 2 SEMAINES
- ◆ COLORIS DESIGN DANS LA GAMME PREMIER EN 17 MM ET 22 MM



Trafic tertiaire

Zone 1

Zone 2

TAPIS D'ACCUEIL À DIMENSION

Coloris	Référence	PV H.T. /m ²
REPS 10 mm Standard	9307	315,00 €
REPS 17 mm Standard	9308	341,00 €
REPS 22 mm Standard	9309	372,00 €
REPS 17 mm Premier	9310	379,00 €
REPS 22 mm Premier	9311	414,00 €
Cadre à encastrer au ml	931201	19,00 €



GAMME REPS 10 mm STANDARD

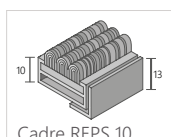

Cadre REPS 10

Gris REPS 10 9307 01	Anthracite 9307 02	Rouge 9307 03	Marron 9307 04	Vert 9307 05	Bleu 9307 06

GAMME REPS 17 ou 22 mm STANDARD

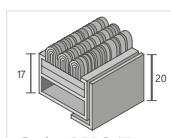

Cadre REPS 17

Gris REPS 17 9308 01 REPS 22 9309 01	Anthracite 9308 02 9309 02	Rouge 9308 03 9309 03	Automne 9308 04 9309 04	Beige 9308 05 9309 05	Sable 9308 06 9309 06

GAMME PREMIER 17 ou 22 mm



Cadre REPS 22

Gris chiné REPS 17 9310 01 REPS 22 9311 01	Anthracite chiné 9310 02 9311 02	Vert chiné 9310 03 9311 03	Bleu chiné 9310 04 9311 04	Rouge chiné 9310 05 9311 05	Marron chiné 9310 06 9311 06
Vert uni REPS 17 9310 07 REPS 22 9311 07	Rose uni 9310 08 9311 08	Bleu uni 9310 09 9311 09	Orange uni 9310 10 9311 10	Rouge uni 9310 11 9311 11	Violet uni 9310 12 9311 12

Gomme et brosse



Brosse 17 ou 22 mm

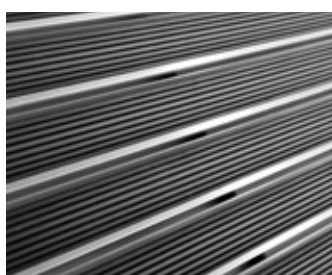

Gomme 17 ou 22 mm

NEW

- ◆ RECOMMANDÉ POUR LES EXTÉRIEURS
- ◆ SEUL OU EN COMBINAISON AVEC REPS 17 OU 22 MM

TAPIS D'ACCUEIL À DIMENSION

Matière	Référence	PV H.T. /m ²
Gomme 17 mm	931901	385,00 €
Gomme 22 mm	932001	433,00 €
Brosse 17 mm	932101	481,00 €
Brosse 22 mm	932201	528,00 €

Monobrosse orbitale



NEW

- ◆ IDÉALE POUR : PONÇAGE, CIRAGE, DÉCAPAGE, CRISTALLISATION, MICRO-POLISSAGE, LAVAGE, SHAMPOINAGE
- ◆ MONOBROSSE ORBITALE MULTIFONCTIONNELLE ET MULTISURFACES
- ◆ MINIMISE LES EFFORTS DE L'OPÉRATEUR (SANS À-COUPS)
- ◆ S'ADAPTE AUX SOLS IRRÉGULIERS
- ◆ PLATEAU OFFERT



Poignée vue avant



Articulation du manche



Roues anti-trace



Dispositif de verrouillage tête de brosse



MONOBROSSE ORBITALE 1300W

Référence	Diamètre	Vitesse	Poids	PV H.T.
933001	430 mm	1500 osc/mn	71,5 kgs	2190,00 €

EN OPTION



Réservoir 12 litres



Spray system



Large gamme de pads



Possibilité d'utiliser des poids additionnels (6 et 13 Kg)

Aspirateur poussières

NEW

- ◆ SOLIDE ET LÉGER
- ◆ INDISPENSABLE FIN DE CHANTIER
- ◆ AVEC SAC POUSSIÈRE



Raccord tuyau à baionnette



Poignée ergonomique et porte-câble



Fermeture clip



Dispositif de support pour les accessoires



Crochet fixation tuyau à l'arrière

ASPIRATEUR POUSSIÈRES

Référence	Débit	Cuve	Câble	PV H.T.
933401	27L/s	10 L	10 ml	99,00 €

SAC POUSSIÈRE PAPIER (PAR 10)

Référence	PV H.T.
933501	39,00 €

Film standard



- ◆ RÉSISTANCE STANDARD (50 MICRONS)
- ◆ UTILISATION VERTICALE OU AU SOL
- ◆ PLIÉ EN 4

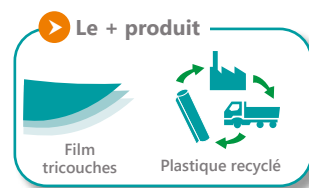

FILM STANDARD

Produit	Référence	Dimensions	Surface	Couleur	PV H.T. le rouleau
Standard	930101	3 m x 25 ml	75 m ²	Translucide	12,06 €

Film plastique auto-adhésif



- ◆ 130 GRS/M²
- ◆ PLASTIFIÉE AUTO-ADHÉSIVE ET MOLLETONNÉE
- ◆ FONCTIONNE AUSSI SUR TEXTILE
- ◆ ABSORBE LES CHOCS

FILM PLASTIQUE AUTO-ADHÉSIF

Produit	Référence	Dimensions	Surface	Couleur	PV H.T. le rouleau
Non tissé synthétique	930201	1 m x 25 ml	25 m ²	Blanc	44,00 €

PVC de protection



- ◆ PVC HOMOGENE RECYCLÉ ASPECT GRAINÉ
- ◆ COLORIS VARIABLE
- ◆ PROTECTION RÉSISTANTE ET STABLE AU SOL
- ◆ ÉPAISSEUR 0,9 MM

PVC DE PROTECTION

Produit	Référence	Dimensions	Surface	Couleur	PV H.T. le rouleau
PVC	930601	2 m x 25 ml	50m ²	Variable	195 €

Ne convient pas au sol fraîchement posé.

Film Easydeck®



NEW

- ◆ FILM DE PROTECTION ÉPAIS ET ADHÉSIVÉ
- ◆ 1 FILM PAR DESTINATION : SOLS DURS ET MOQUETTE
- ◆ SE DÉROULE FACILEMENT
- ◆ ANTIDÉRAPANT

FILM EASYDECK®

Produits	Référence	Dimensions	PV H.T.
Easydeck® sols durs	934101	600 mm x 60 m	54,80 €
Easydeck® moquette	934201	600 mm x 60 m	54,80 €

À utiliser sur sol sec

CONDITIONS GÉNÉRALES DE VENTE DE CHEVALIER

CONDITIONS GÉNÉRALES DE VENTE de la Société CHEVALIER
(ci-après dénommée la « société » ou le « vendeur »)
applicables au 1er Novembre 2016

Article 1 - Conditions d'application des présentes CGV

Les présentes CGV prévalent sur toutes conditions générales d'achat de nos clients, qui nous sont inopposables.

Elles figurent dans nos fiches d'ouverture de compte sur nos tarifs et nos factures ;

toute modification de leur contenu est portée à la connaissance de nos clients par

l'intermédiaire de nos documents commerciaux.

Le fait que nous n'invoiquons pas à un moment donné une ou plusieurs des présentes conditions ne peut être interprété comme valant renonciation à nous prévaloir ultérieurement de l'une quelconque desdites conditions.

Article 2 - Convention sur la preuve

Nous acceptons de considérer comme probant les messages sur tous supports (papier, numérique, téléphone).

Toutefois en cas de différend, la valeur probante des messages sera la suivante par ordre décroissant :

- Document électronique revêtu d'une signature électronique répondant aux exigences de l'article 1316-4 alinéa 2 du Code Civil

- A défaut, document original papier, signé

- A défaut, fax signé

- A défaut courrier électronique

En cas de différend portant sur des engagements pris par téléphone, la preuve de ces engagements résultera d'une confirmation intervenue sur l'un des supports ci-dessus.

Article 3 - Commandes - Modification, annulation de commandes, ou retours

Le fait de passer une commande implique l'acceptation formelle des présentes conditions générales de vente qui l'emportent de convention expresse, sur celles de l'acheteur, sauf dérogations acceptées par écrit par le vendeur.

Toutes les commandes de la clientèle seront fermes et définitives et ne pourront en conséquence être annulées pour quelques raisons que ce soient par l'acquéreur. Celles entraînant une commande spéciale chez un fournisseur, ou une préparation, un découpage, une mise à la teinte ou une fabrication spéciale doivent être passées par écrit par le client, et le cas échéant sur demande du vendeur faire l'objet du versement d'un acompte pour être enregistrées et traitées.

Toutes les commandes qui nous sont adressées directement ou seront prises ou remises à nos délégués commerciaux ne seront valables qu'après ratification par la direction de la société. La société se réserve le droit de refuser pour motif légitime toute commande ou de revenir sur une décision d'acceptation.

Le changement de situation d'un de nos acheteurs autorise la société à annuler les commandes en cours ou à exiger des garanties ou le versement d'un acompte.

La société se réserve le droit d'annuler également dans les commandes les articles faisant momentanément défaut ou dont la fabrication a été interrompue ou supprimée depuis la parution de nos tarifs et catalogues.

Les commandes passées par téléphone devront être confirmées par écrit dans les plus brefs délais et porter la mention « CONFIRMATION ».

Toute modification, annulation de commande, ou retour demandé par l'acheteur est soumis à notre accord préalable et à celui de notre fournisseur qui devront être donnés par écrit. Les demandes de reprise ne seront prises en compte que si elles interviennent dans les 30 jours suivant la livraison. Les frais et les risques du retour sont toujours à la charge de l'acheteur. Les marchandises renvoyées sont accompagnées d'un bon de retour à fixer sur le colis et doivent être dans l'état et dans l'emballage d'origine ou le fournisseur les a livrées. A défaut, elles sont considérées sans valeur.

Toute modification, annulation de commande ou retour, n'est plus possible si la commande a déjà été préparée par nos soins (découpage, mise à la teinte, fabrication spéciale, etc...) ou si elle a fait l'objet d'un approvisionnement spécial.

Ces opérations donnent lieu en tout état de cause, à un abattement pour frais de gestion de l'opération. Sous réserve de ces conditions, les retours pourront faire l'objet d'un avoir à valoir sur prochains achats, à l'exclusion de tout remboursement.

Article 4 - Livraison

Modalités

La livraison est effectuée :

- soit par la remise directe du produit à l'acheteur

- soit par délivrance à un expéditeur ou un transporteur

Dès que la commande est prête et l'information donnée, l'acheteur s'engage à prendre livraison sans délai.

Les commandes prêtes à l'enlèvement ou à l'expédition ne pourront être tenues à disposition à la demande du client que 15 jours après notre avis de mise à disposition. Au-delà de cette date, l'acheteur sera livré automatiquement ou fera l'objet à défaut d'accord de livraison de la mise à charge de pénalités de retard telles que prévues et définies au paragraphe « conditions de paiement ».

Délais

Le vendeur est autorisé à procéder à des livraisons de façon globale ou partielle.

Les délais de livraison sont indiqués aussi exactement que possible mais sont fonction des possibilités d'approvisionnement et de transport du vendeur.

Les éventuels dépassements de délai de livraison ne peuvent donner lieu ni à pénalités ni à dommages-intérêts, ni à retenue ni à annulation

des commandes en cours.

Sont considérés comme cas de force majeure déchargeant le vendeur de son obligation de livrer : la guerre, l'émeute, l'incendie, les grèves internes ou externes à l'entreprise, et notamment la grève dans les prestataires de transport, les accidents, les dysfonctionnements informatiques, l'impossibilité pour le vendeur d'être approvisionné. En toute hypothèse, la livraison dans les délais ne peut intervenir que si l'acheteur est à jour de ses obligations envers le vendeur, quelle qu'en soit la cause.

Risques

Sans préjudice de la clause de réserve de propriété énoncée ci-dessus, les produits voyagent aux risques et périls du destinataire auquel il appartient, en cas d'avarie ou de manquant, de faire toutes constatations nécessaires et de confirmer ses réserves par acte extrajudiciaire ou par lettre recommandée avec avis de réception auprès du transporteur, dans les quarante huit heures qui suivent la réception des marchandises.

Article 5 - Non conformité

Sans préjudice des dispositions à prendre vis-à-vis du transporteur, les réclamations sur les vices apparents ou sur la non-conformité du produit livré par rapport à la commande ou au bordereau d'expédition, doivent être formulées par écrit dans les huit jours de la livraison des produits.

Passé ce délai, la livraison est réputée conforme à la commande.

En tout état de cause, aucune non conformité éventuelle ne peut être résolue par le client (retour ou déduction notamment) sans notre accord écrit.

Article 6 - Garanties et limites de responsabilité

Coloris et aspects

Nous ne pouvons garantir une similitude absolue entre les teintes des nuanciers ou catalogues avec les teintes réalisées ou fabriquées.

De même, en cas de commandes échelonnées portant sur un même produit et destinées à un même lieu, nous ne pouvons garantir l'identité des bains et des coloris.

En outre, il ne pourra être accepté de réclamation dans les cas suivants :

1 - défauts d'aspect et différence de coloris sur les MATERIAUX POSES

2 - MIROITEMENT sur des moquettes velours.

Remarques

Compte tenu de notre situation de simple revendeur, nous n'assumons pas la garantie, ni la responsabilité liée aux vices cachés, aux non conformités éventuelles par rapport aux spécifications techniques, ou à celle des produits défectueux.

Etudes et conseils

Les conseils que nous pouvons être amenés à donner à nos clients lors de leurs commandes, le sont à titre strictement commercial, sans engagement de notre part et sur la base des informations qui nous sont fournies par le client au moment de la commande. Il appartient au client, homme de l'art, de définir lui-même avec précision ses besoins, la destination finale des produits commandés, leur mise en oeuvre. Notre intervention se limite à la fourniture de produits répondant aux demandes des clients, à l'exclusion de toute mission de conception ou d'études.

Il appartient notamment au client de s'assurer que les produits commandés et leurs modalités de mise en oeuvre, sont conformes aux spécifications techniques applicables, et notamment aux DTU.

Article 7 - Prix & Transport

Prix

Les prix s'entendent nets, hors taxes sur la base des tarifs communiqués à l'acheteur. Tous impôt, taxe, droit ou autre prestation à payer en application des règlements français, ou ceux d'un pays importateur ou d'un pays de transit, sont à la charge de l'acheteur. Nos offres sont valables pour la durée et les conditions de quantité qui s'y trouvent indiquées et à défaut pour une durée maximum de trente jours. Toute commande intervenant au-delà de ce délai doit faire l'objet d'une nouvelle consultation.

Barèmes

Nos barèmes de prix peuvent varier à tout moment et sans préavis, compte tenu notamment des variations intervenant chez nos fournisseurs.

Si entre le moment où la commande est passée par l'acheteur et la livraison une variation de prix intervient dans nos barèmes, nous nous engageons :

- à en informer l'acheteur

- à lui laisser la possibilité soit de prendre en charge la différence, soit d'annuler la commande.

Facturation

Les factures sont adressées sous forme électronique aux coordonnées de l'adresse mail de l'acquéreur professionnel correspondant à son siège social ou à son établissement administratif s'il en fait la demande expressément, ou à une personne destinataire spécialement désignée par une personne habilitée par l'entreprise cliente ; la communication est faite dès l'ouverture du compte du client ; elle peut être modifiée à la demande du destinataire pour utilisation par Chevalier dans le délai de trente jours d'un prochain envoi ; le client peut toujours exiger l'envoi de factures sous une forme non dématérialisée mais s'astreint dans ce cas à supporter les frais administratifs et d'acheminement correspondants qui feront partie de la facturation émise.

Conditions de port

Le montant minimum pour obtenir la livraison en FRANCO de port est indiqué sur nos tarifs. Ces conditions d'expédition en franco de

port concernent les départements indiqués au tarif général.

Pour les produits en port avancé, voir également notre tarif.

Dans tous les cas, notre obligation de livraison se limite au dépôt des marchandises au pied de l'immeuble de l'acheteur, à l'exclusion de tout manutention intervenant dans les locaux de l'acheteur.

Tout envoi express à la demande de l'acheteur fera l'objet de facturation des frais de port correspondants. En cas d'évolutions des coûts de transports dans des proportions non prévisibles lors de l'établissement de nos tarifs, ou de l'acceptation d'une commande par le vendeur, notamment celles liées à l'évolution des coûts de carburants, une participation aux frais de transport sera facturée même si les conditions et limites fixées préalablement pour le bénéfice d'un envoi en franco de port sont remplies.

Article 8 - Paiement

Déla

Nos factures sont payables comptant en espèces ou en chèque ou en carte de paiement bancaire, intégralement lors du premier enlèvement ou de la première livraison. Des délais de paiement pourront éventuellement être octroyés par écrit ou par mention sur facture ou sur lettre à la clientèle habituelle dans le respect des limites prévues par la réglementation ; les paiements pouvant être ordonnés alors aussi par virement ou par traite directe ou acceptée. La Société CHEVALIER se réserve toute liberté pour accorder ou supprimer tout délai de paiement dérogatoire. En cas de paiement à une date antérieure à celle fixée suivant les conditions ci-dessus indiquées, un escompte de règlement pourra être déduit par le client si la date d'encaissement par CHEVALIER précède d'au moins 30 jours la date d'échéance convenue et sous réserve de l'accord de CHEVALIER sur le taux appliqué.

Le défaut de paiement à l'échéance fixée entraîne, dès le premier mois de retard, quel que soit le mode de règlement prévu, à la charge de l'acheteur un intérêt de retard calculé à un taux égal à 3 fois le taux d'intérêt légal, sans préjudice d'une indemnité forfaitaire pour frais de recouvrement fixée à 40 €, et des dommages-intérêts égaux à 15% de la somme impayée. Ces dispositions ne s'appliquent pas en cas de facture partiellement contestée, à condition que la partie non contestée soit réglée à bonne date et que la réclamation soit reconnue justifiée pour le surplus. Toute réclamation sur la facture devra nous être signalée dans les 8 jours de la date de la facture. Le défaut de paiement d'une quelconque somme due à une quelconque échéance permet au vendeur de rendre exigible immédiatement s'il en exprime la volonté par écrit à l'acquéreur toutes les sommes dues aux échéances ultérieures et autorise la suspension des commandes et livraisons en cours. La société se réserve cependant le droit de procéder à de telles livraisons contre remboursement.

Article 9 - Réserve de propriété

Toutes nos marchandises demeurent notre propriété jusqu'à parfait paiement.

Les dispositions ci-dessus ne font pas obstacle dès la livraison des marchandises, au transfert à l'acheteur des risques de perte ou de détérioration des biens soumis à réserve de propriété ainsi que des dommages qu'ils pourraient occasionner.

Article 10 - Clause attributive de compétence

Pour tout litige susceptible de s'élever entre les parties quant à la formation, l'exécution ou l'interprétation de leurs relations d'affaires, seul sera compétent le Tribunal de Commerce de Lille duquel dépend notre siège social.

Dispositions finales

Au cas où une clause des présentes conditions générales serait contraire à une disposition légale impérative, la validité des autres clauses n'en serait pas affectée. Les présentes conditions générales de vente pourront être modifiées sans préavis ni informations préalables et feront l'objet dans ce cas d'une substitution des nouvelles conditions applicables par leur simple remplacement dans les documents commerciaux, tarifs ou au dos de nos factures et sans nécessiter de nouvelle acceptation expresse de la clientèle.

UDIREV
LE RÉSEAU DU SOL

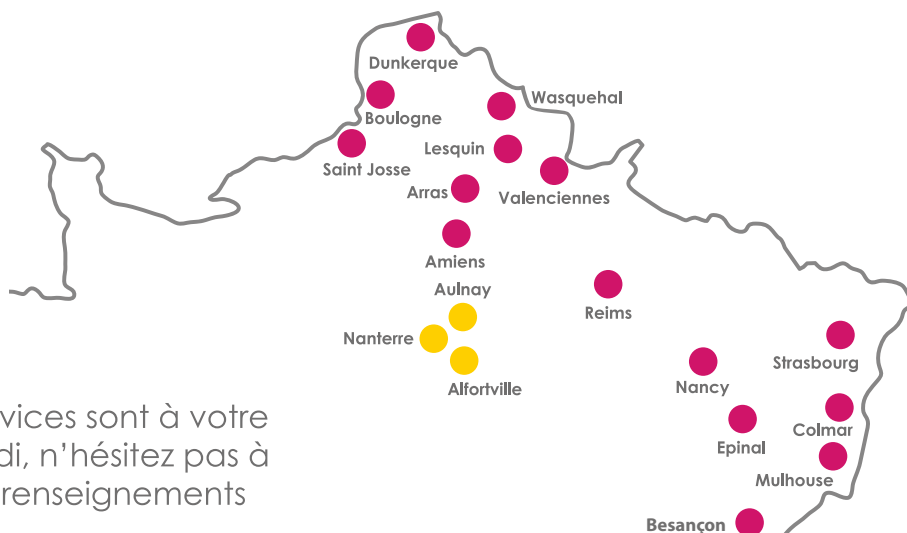

Nos Points de Vente et nos Services sont à votre disposition du lundi au vendredi, n'hésitez pas à nous contacter pour plus de renseignements

 **CHEVALIER**

www.chevalier.fr

Arras

ZI Arras EST
6, rue de Lisbonne
62000 ARRAS
Tél : 03 21 50 85 23
Fax : 03 21 50 85 06

Epinal

3 allée des épiciées
ZA de la Voivre
88051 EPINAL Cedex 9
Tél : 03 29 81 18 18
Fax : 03 29 31 07 11

Saint Josse

ZA La judocienne
Hameau de Capelle - RD 144
62170 SAINT JOSSE
Tél : 03 21 89 64 95
Fax : 03 21 89 64 78

Siège Lesquin

ZA rue des Farnards
CS 10317
59813 LESQUIN
Tél : 03 20 96 58 80
Fax : 03 20 96 58 85
Mail : contact@chevalier.fr

Boulogne/mer

ZA de l'inquétérie
23, rue Pierre Martin
62280 ST MARTIN LES BOULOGNE
Tél : 03 91 90 47 19
Fax : 03 91 90 47 43

Mulhouse

2 rue de la Charente
68270 WITTENHEIM
Tél : 03 89 52 81 70
Fax : 03 89 52 54 41

Strasbourg

25 rue du Maréchal Lefebvre
67100 STRASBOURG MEINAU
Tél : 03 88 65 99 00
Fax : 03 88 79 95 33

Amiens

Cellule n°3 Village PMI
Pôle Jules Verne
Bld Michel Strogoff
80440 BOVES
Tél : 03 22 52 80 17
Fax : 03 22 52 16 97

Colmar

31 rue de la Semm
68000 COLMAR
Tél : 03 89 21 76 50
Fax : 03 89 21 76 51

Nancy

12 rue Claude Debussy
ZA Gabriel Faure
54140 JARVILLE LA MALGRANGE
Tél : 03 83 96 60 49
Fax : 03 83 96 63 72

Valenciennes

166, avenue de Denain
59300 VALENCIENNES
Tél : 03 27 41 10 31
Fax : 03 27 20 14 03

Dunkerque

13, rue du Lac
59380 ARMOUITS CAPPEL
Tél : 03 28 60 19 19
Fax : 03 28 60 19 14

Reims

ZA de Cormontreuil
55, rue du Commerce
51350 CORMONTREUIL
Tél : 03 26 04 54 94
Fax : 03 26 04 54 92

Wasquehal

5, rue des Champs
Zone de la Pilaterie
59290 WASQUEHAL
Tél : 03 20 98 74 30
Fax : 03 20 98 74 31

Besançon

Chemin du Choumois
25870 CHATILLON-LE-DUC
Tél : 03 81 60 78 03
Fax : 03 81 63 09 69

SOLDIS
LE SOL DES SPECIALISTES

www.soldis.com

Siège

Aulnay-sous-bois

ZI du coudray - 8 rue Nicolas Copernic
93600 AULNAY-SOUS-BOIS
Tél : 01 45 91 66 37
Fax : 01 45 91 13 87 ou 01 45 91 66 55
Mail : aulnay@soldis.com

Nanterre

41, rue des peupliers - Bâtiment M
92000 NANTERRE
Tél : 01 41 19 23 50
Fax : 01 41 19 23 55
Mail : nanterre@soldis.com

Alfortville

Z.A. Techniparc 2 - Rue Félix Mothiron
94140 ALFORTVILLE
Tél : 01 55 53 14 80
Fax : 01 55 53 14 86
Mail : alfortville@soldis.com